

НАЙМЕНУВАННЯ	стр.
ЗАГАЛЬНА ХІРУРГІЯ	
Аденотоми	1
Балони медичні	1
Бори для розширення отворів	1
Бужи уретральні металев	1
Булавки для інструментів	2
Векопод'ємніки	2
Векотримачі	2
Веноекстрактори	2
Викусувачі	3
Гачки	32-34
Голки	23-24
Голки хірургічні шовні	86
Голкотримачі	25-27
Дерматоми	3
Дзеркала	18-21
Діссектори	3-4
Долота	4-5
Дроти	53
Екстрактори	79-80
Елеватори	80
Затискачі	5-17
Зонди	21-23
Камертони	28
Канюлі	24
Катетери	24, 28
Кісткотримачі	30-31
Клеми (Бульдожки), кліпси	29
Колеса неврологічні	29
Коловороти медичні	29
Конхотоми	29-30
Корнцанги	30
Краніокласти	32
Кусачки	34-37
Кюретки	37-38
Ларингоскопи	39
Лігатор	39
Лійки	2
Ложки	39-40
Молотки	40
Набір гартмана	52
Ножиці	42-52
Ножі	40-41
Остеотоми	5
Перфоратори списоподібні	52
Петлі	52
Пилки	53
Підйомники	56
Пінцети	54-56
Плоскогубці медичні	56
Пристрої для стиснення	56
Провідники	56-57

Ранорозширювачі	57-61
Распатори	61-62
Рашпілі	63
Ретрактори	63
Рефлектори	63
Розширювачі	62-63
Роторозширювачі	64
Ручки	21, 53, 64
Скальпеля	64-65
Скоби Kirschner	65
Скребки	65
Стетоскопи	65
Тазоміри	65
Тонзіллотоми	65-66
Троакари	66
Трубки	67-68
Шпателя	68-69
Штопори для захоплення фібром	69
Щипці	69-79
Язикотримачі	81
ЄМНОСТІ	
Контейнери для інструментів	82
Корзини	83
Коробки стерилізаційні КСК	82
Лотки медичні	85
Судно підкладне	85
СТОМАТОЛОГІЯ	
Гладилки	87
Дзеркала	87
Екскаватори	96
Елеватори	96-98
Затискачі	87
Зонди	87
Кусачки	88
Кюретки	88
Ложки	88-89
Матриці	89
Молотки	89
Ножиці	89
Ножі	90
Оклюдатори	90
Пінцети	90
Плоскогубці	90
Ретрактори	91
Ручки	87
Сепаратори	91
Сіндесмотоми	91
Скальпеля	91
Тримачі	91
Шпателя	91-92
Шприці карпульні	92
Штанген-циркулі	92
Щипці	92-96
Щокорозширювачі	96

SURGIWELL

Instruments for WELL Surgery

Аденотом по Barnhill № 1. Довжина 210 мм.
Ширина робочої частини 12 мм

34-5711 (А-9)

Аденотом по Barnhill № 2. Довжина 210 мм.
Ширина робочої частини 15 мм

34-5712 (А-10)

Аденотом по Barnhill № 3. Довжина 210 мм.
Ширина робочої частини 17 мм

34-5713 (А-11)

Аденотом по Barnhill № 4. Довжина 210 мм.
Ширина робочої частини 20 мм

34-5714 (А-12)



Аденотом по Beckmann № 1. Ширина робочої частини 18 мм, довжина 215 мм

34.5702 (А-13)

Аденотом по Beckmann № 3. Ширина робочої частини 20 мм, довжина 215 мм

34.5703 (А-14)

Аденотом по Beckmann № 5. Ширина робочої частини 22 мм, довжина 215 мм

34.5704 (А-15)



Балон медичний по Politzer для продування вух. Довжина 160 мм, діаметр балона 85 мм, зовнішній діаметр оливок 22 мм, 17 мм, 15 мм, діаметр отвору 3 мм

11.155 (БП)



Бор для розширення отворів (ШИЛО).
Довжина 14 см, довжина робочої частини 53 мм,
ширина 7 мм

27-3411-14 (Б-О)



Бужи уретральні металеві зігнуті комплект № (16-27) Призначені для дослідження і лікування передньої і задньої уретри, а також для знаходження каменю в сечовому міхурі і уретрі. Довжина 27 см

СН 16	32-4610-32	БУ-1
СН 17	32-4610-34	БУ-2
СН 18	32-4610-36	БУ-3
СН 19	32-4610-38	БУ-4
СН 20	32-4610-40	БУ-5
СН 21	32-4610-42	БУ-6
СН 22	32-4610-44	БУ-7
СН 23	32-4610-46	БУ-8
СН 24	32-4610-48	БУ-9
СН 25	32-4610-50	БУ-10
СН 26	32-4610-52	БУ-11
СН 27	32-4610-54	БУ-12





Булавка для медичних інструментів.
Довжина 14 см

14-0761 (БИ)



Векотримач з гвинтовим фіксатором
по Mueller. Довжина 5 см

35-7337 (BP-7)



Векотримач з гвинтовим фіксатором
по Castroviejo. Довжина 9 см

35-7349 (BP-8)



Векопод'ємник. Довжина 13,5 см, ширина 10 мм

35.7361 (B11)

Векопод'ємник. Довжина 13,5 см, ширина 13 мм

35.7362 (B13,5)

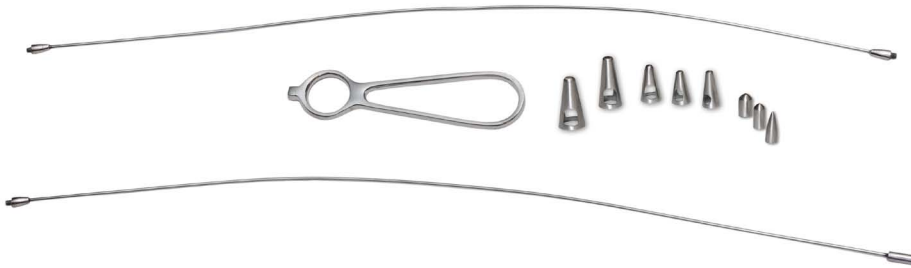

Веноекстрактор по Грізенді,
загальна довжина спиць 840 мм,
Оливи 6 шт: діаметр 5,5; 6; 9; 11; 12 мм.
д. ручки 120 мм

25.2850 (B-14)



Лійка Зігля по Bruenings. 3
збільшувальним склом і трьома насадками.
Діаметр балона 50 мм, довжина трубки 23 см,
діаметр насадок: 5 мм / 7 мм / 8 мм

11.150 (B3)



Лійка вушна по Hartmann нікельована № 0,
діаметр 3 мм

11-0160 (3-40-0)

Лійка вушна по Hartmann нікельована № 1,
діаметр 4 мм

11.161 (3-40-1)

Лійка вушна по Hartmann нікельована № 2,
діаметр 5 мм

11.162 (3-40-2)

Лійка вушна по Hartmann нікельована № 3,
діаметр 6 мм

11.163 (3-40-3)

Лійка вушна по Hartmann нікельована № 4,
діаметр 7 мм

11.164 (3-40-4)

Викусувач горловий дитячий по Eppendorf,
прямий. Довжина 30 см, довжина ствола 230 мм.
р.ч. 8 x 5 мм

33.5040 (В-8)



Викусувач клиноподібної кістки
гаймарової пазухи по Hajek. Довжина 14 см,
раб. частина 4 x 4 мм

34-5590 (ВКК)



Дерматом комплект по Schink, регулювання від
0,1 до 2,0 мм, в комплекті з 1 змінним лезом і
2-ма пластинами. Довжина 30 см

15-0950 (ДР)



Дерматом по Keyes з шести насадок.
Довжина ручки 9 см,
діаметри насадок: 2; 2,5; 5; 6; 7; 8 мм

15-0930 (ДР-6)



Дісектор по Harken з кремальєрою № 1.
Довжина 24 см

28-4071 (Д-36)



Дісектор по Harken з кремальєрою № 2.
Довжина 24 см

28-4072 (Д-37)



Дісектор по Harken з кремальєрою № 3.
Довжина 24 см

28-4073 (Д-38)





Діссектор по Price-Thomas з зігнутими
ручками № 1. Довжина 21 см,
робоча частина 40 мм

28.4060 (Д-9)

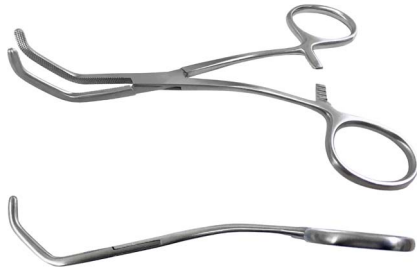

Діссектор по Satinsky дитячий, з кремальерой.
Довжина 15 см

28-4068 (Д-2)

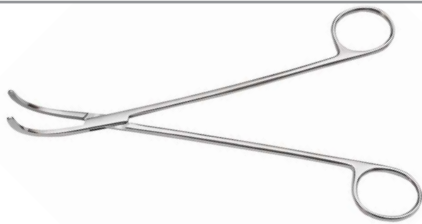

Діссектор по Satinsky з прямими
ручками № 2. Довжина 20 см,
робоча частина 50 мм, гладкий

28.4064 (Д-8)



Діссектор по Satinsky з зігнутими ручками,
з кремальерой № 2. Довжина 21 см,
робоча частина 40 мм

28.4065 (Д-33)



Діссектор по Satinsky, з зігнутими ручками,
з кремальерой № 3. Довжина 22 см,
робоча частина 60 мм

28.4066 (Д-34)



Діссектор по Satinsky, з зігнутими ручками,
з кремальерой № 4. Довжина 22 см,
робоча частина 60 мм

28.4067 (Д-35)



Долото - ніж по Lebsche для поздовжнього
розсічення грудини. Довжина 24,5 см

28-3871 (Н-Д)

Долото очне по Meyer, жолобкувате,
для видалення чужорідних тіл.
Розмір 12 см x 1,2 мм

35-7261 (ДМ-4)(ДО)



Долото по Partsch з рифленою ручкою
жолобкувате зігнуте. Довжина 13,5 см.

Ширина

3 мм	27.3465-03 (ДМ-10)
4 мм	27.3465-04 (ДМ-11)



Долото по Partsch з рифленою ручкою, плоске.

Ширина Довжина

2,5 мм	13,5 см	27.3463-02 (ДМ-7)
4 мм	14,5 см	27.3464-04 (ДМ-5)
6 мм	14,5 см	27.3464-06 (ДМ-6)



Долото по Stille з шестигранною ручкою, плоске
з двостороннім заточуванням. Довжина 22,5 см,

Ширина

10 мм	27.3480-10 (ДМ-27)
15 мм	27.3465-02 (ДМ-28)
20 мм	27.3480-20 (ДМ-29)



Остеотом носовий по Cottle з упором, прямий.
Розмір 18 см x 7 мм

34-5622-07 (О-Н)



Остеотом по Stille плоский, прямий, з
шестигранною ручкою. 20 см x 25 мм

27-3480-25 (О-1)

Остеотом по Stille плоский, прямий, з
шестигранною ручкою. 20 см x 30 мм

27-3480-30 (О-2)



Затискач анастомозний по De Martel-Wolfson
кровоспинний (набір з трьох затискачів № 2).
Довжина робочої частини 7 см, ширина 4 мм

31-4415-07 (3АА)



Затискач гінекологічний для абортів,
вікончатий по Saenger прямий. Довжина 27 см,
ширина 17 мм

33-5390 (Щ-17-6)

Затискач гінекологічний для абортів,
вікончатий по Saenger зігнутий. Довжина 27 см,
ширина 17 мм

33-5391 (Щ-17-5)

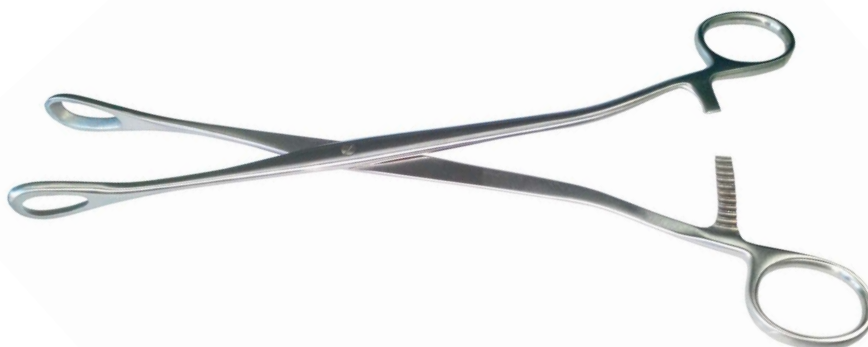



Затискач гінекологічний,
по Mayo Robson довгий, прямий. Довжина 26 см,
робоча частина 85 мм

31.4407 (3-43)



Затискач гінекологічний,
по Rochester-Pean прямий № 2. Довжина 28,5 см,
робоча частина 60 мм

14.547 (3-59-2)



Затискач кровоспинний,
по Ochsner-Kocher зігнутий. Довжина 25,5 см,
робоча частина 60 мм

14.557 (3-59-3)



Затискач для зупинки кровотечі шийки матки
по Green-Armytage. Довжина 21 см, довжина
р.ч. 70 мм, ширина 14 мм

33-5395 (3-1)



Затискач по Wertheim-Cullen
вагінальний, зігнутий. Довжина 32,5 см,
робоча частина 50 мм, розбірний

14.732 (3-2)



Затискач по Heaney-Ballentine жорсткий для
вагінальних операцій, прямий. Довжина 22 см,
робоча частина 50 мм

14.713 (3-60-1)



Затискач по Heaney-Ballentine жорсткий
для вагінальних операцій, зігнутий № 1.
Довжина 21,9 см, робоча частина 50 мм

14.712 (3-60-2)



Затискач по Heaney-Ballentine, для
гістероектомії, **зігнутий**. Довжина 21 см,
довжина р.ч. 55 мм

14-0712 (ЗГ-21-1)

Затискач по Heaney-Ballentine, для
гістероектомії, **прямий**. Довжина 21 см,
довжина р.ч. 55 мм

14-0713 (ЗГ-21)



Затискач по Heaney-Ballentine жорсткий
для вагінальних операцій № 2, зігнутий.
Довжина 23,3 см, робоча частина 80 мм

28.4070 (3-60-3)

Затискач для ниркової ніжки зігнутий по радіусу Малий №1. Довжина 23 см Федорова
28-4071/1 (3-4)



Затискач для ниркової ніжки, зігнутий по радіусу №2 Малий. Довжина 255мм Федорова
14-0684-24 (3-26)

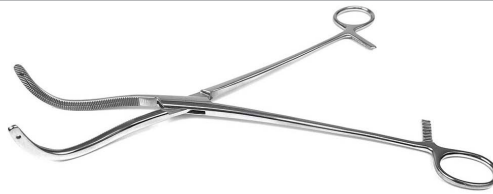

Затискач по Mayo-Guyon, для ниркової ніжки.
Довжина 23 см
14-0695 (3-26-1)

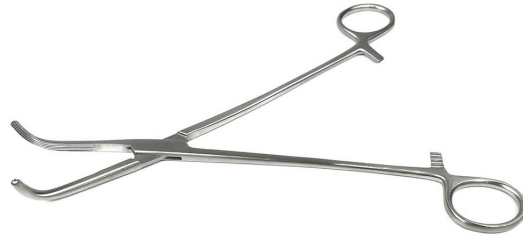

Дісектор по Harken з кремальєрой № 2.
Довжина 24 см
28-4072/1 (3-95-2)



Затискач кровоспинний, по Overholt-Geissend-
oerfer, зубчатий, зігнутий № 2. Довжина 21 см
14-0650-02 (3-95-3)



Затискач кровоспинний, по Mixter, зігнутий,
№ 1. Довжина 22 см
14-0685 (3-30)

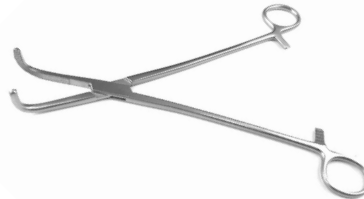

Затискач кровоспинний, по Mixter, зігнутий,
№ 2. Довжина 25 см
14-0686 (3-30-1)



Затискач кровоспинний по Mixter, зігнутий № 3.
Довжина 28 см
14-0687 (3-30-2)

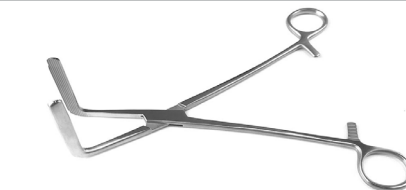

Затискач по Wertheim-Cullen, для гістероектомії. Довжина 21,5 см,
довжина р.ч. 50 мм, ширина 7 мм

14-0732 (3-44)



Затискач перитонеальний кровоспинний
по Faure № 1. Довжина 20 см,
довжина р.ч. 25 мм, 1x2 зуба
14-0739 (ЗП-38)

Затискач перитонеальний кровоспинний
по Faure № 2. Довжина 20 см,
роб. частина 30 x 5 мм, 1x2 зуба
14-0739 (ЗП-38)

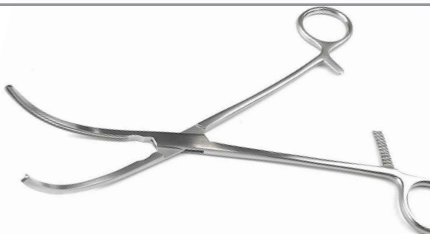

Затискач по POTTS / GLOVER атравматичний,
кровоспинний, зігнутий, для анастомоза.
Довжина 21 см, довжина р.ч. 65 мм

42-0151-21 (3A-A)





Затискач по PEAN атравматичний, кровоспинний, зігнутий. Довжина 20 см, довжина р.ч. 65 мм

42-0083-20 (3A-37)



Затискач по PEAN атравматичний, кровоспинний, прямий. Довжина 20 см, довжина р.ч. 65 мм

42-0082-20 (3A-32)



Затискач по Allis для захоплення ясен. Довжина 15,5 см, ширина 5 мм

37-1264 (3-25)

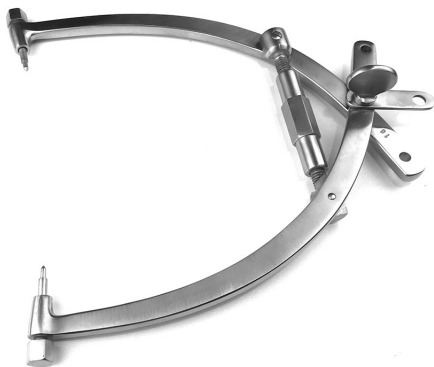

Затискач черепний для витягування шийних хребців, без свердлення. Ширина 220 мм

18-1340-00 (3Ч)



Затискач гнучкий, судинний. Діаметр робочої частини 3 мм

42-0615-03 (3AC-1)

Затискач гнучкий, судинний. Діаметр робочої частини 5 мм

42-0615-05 (3AC-2)

Затискач гнучкий, судинний. Діаметр робочої частини 7 мм

42-0615-07 (3AC-3)

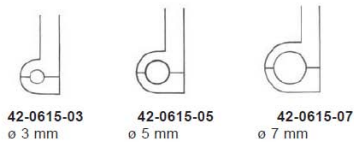

42-0615-03
ø 3 mm

42-0615-05
ø 5 mm

42-0615-07
ø 7 mm



Затискач судинний, гнучкий, з насічкою. Довжина 20 см, довжина робочої частини 12 мм
42-0611-12 (3AC-12)

Затискач судинний, гнучкий, з насічкою. Довжина 20 см, довжина робочої частини 20 мм
42-0611-20 (3AC-20)

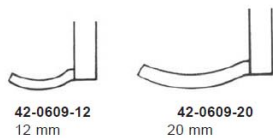

42-0609-12
12 mm

42-0609-20
20 mm

Затискач для бронхів за Price-Thomas № 1.
Довжина 22,5 см

28-4061-01 (3-27-1)



Затискач для бронхів за Price-Thomas № 2.
Довжина 22,5 см

28-4061-02 (3-27-2)

Затискач для операційної білизни, по
Baskhaus з кремальєрой. Довжина 11 см,
робоча частина 26 мм (Цапка)

14-0772 (3-39-1)



Затискач по Baskhaus з кремальєрой для
операційної білизни. Довжина 15 см,
робоча частина 30 мм (Цапка)

14.774 (3-39)

Затискач з кремальєрой для операційної
білизни по Ball-Socket. Довжина 13 см,
діаметр Р.Ч. 6 мм (Цапка)

14-0786 (3-39ш)



Затискач для операційної білизни, по Jones.
Довжина 5,5 см (Цапка)

14-0762 (К-131)

Затискач по Jones, для прикріплення
операційної білизни до шкіри. Довжина 9 см,
робоча частина 15 мм (Цапка)

14.763 (К-132)



Затискач по Baby-Crile кровоспинний,
зігнутий. Довжина 16 см, робоча частина 40 мм
(Микулич)

14-0620 (3-116)

Затискач по Bengolea з кремальєрой для
прикріплення білизни до очеревини. Довжина
19,5 см, робоча частина 60 мм (Микулич)

14.670-20 (3-38)



Затискач по Bengolea зігнутий з зубом.
Довжина 28 см, робоча частина 50 мм

14.670-26 (3-50)



Затискач кровоспинний. Довжина 15,5 см,
робоча частина 45 мм

14-0614 (3-61)



Затискач кровоспинний, по Halsted-Mosquito
один і два зуба, зубчастий, прямий № 1.
Довжина 15 см, робоча частина 25 мм (Кохер)

14.521 (3-21)

Затискач кровоспинний, по Ochsner-Kocher
один і два зуба, зубчастий, прямий № 2.
Довжина 16 см, робоча частина 40 мм (Кохер)

14.572 (3-5)

Затискач кровоспинний, по Ochsner-Kocher
один і два зуба, зубчастий, прямий № 3.
Довжина 20 см, робоча частина 60 мм (Кохер)

14.574 (3-31)

Затискач кровоспинний
по Ochsner- Kocher зубчастий,
один і два зуба, прямий.
Довжина 30 см,
довжина робочої частини 100 мм (Кохер)

14-0579 (3-33)



Затискач кровоспинний, по Halsted-Mosquito
один і два зуба, зубчастий, зігнутий № 1.
Довжина 15 см, робоча частина 25 мм (Кохер)

14.526 (3-21-1)

Затискач кровоспинний по Ochsner-Koche,
один і два зуба, зубчастий, зігнутий № 2.
Довжина 16 см, робоча частина 40 мм (Кохер)

14.582 (3-5-1)

Затискач кровоспинний, по Ochsner-Kocher
один і два зуба, зубчастий, зігнутий № 3.
Довжина 20 см, робоча частина 60 мм (Кохер)

14.584 (3-31-1)

Затискач кровоспинний по Ochsner-Kocher
зубчастий, один і два зуба, зігнутий. Довжина
30 см, довжина робочої частини 100 мм (Кохер)

14-0589 (3-33-1)



Затискач по Baby-Crile кровоспинний, прямий.
Довжина 14 см, довжина робочої частини 32 мм
(Дитячий Більрот)

14-0617 (3-92-2)

Затискач кровоспинний по Pean тонкий
прямий. Довжина 14,0 см, довжина робочої
частини 38 мм (Більрот)

14-0538 (3-92-1)

Затискач кровоспинний, по Crile-Rankin
зубчастий, прямий № 1. Довжина 16,0 см,
робоча частина 40 мм (Більрот)

14.609 (3-92)

Затискач кровоспинний, по Rochester-Pean
зубчастий, прямий № 2. Довжина 19,8 см,
робоча частина 60 мм (Більрот)

14.544 (3-32)

Затискач кровоспинний, по Spencer-Wells
зубчастий, прямий № 3. Довжина 27 см,
робоча частина 70 мм (Більрот)

14.626 (3-42-1)



Затискач по Baby-Crile кровоспинний, зігнутий.
Довжина 14 см, довжина робочої частини 32 мм
(Дитячий Більрот)

14-0618 (3-53-2)

Затискач кровоспинний по Pean тонкий
зігнутий. Довжина 14 см, робоча частина 36 мм
(Більрот)

14-0540 (3-53-1)

Затискач кровоспинний, по Crile-Rankin
зубчастий, зігнутий № 1. Довжина 15,8 мм,
робоча частина 40 мм (Більрот)

14.610 (3-53)

Затискач кровоспинний, по Rochester-Pean
зубчастий, зігнутий № 2. Довжина 19,6 см,
робоча частина 60 мм (Більрот)

14.554 (3-37)

Затискач кровоспинний, по Overholt-Geissend-
oerfer зубчастий, зігнутий № 3. Довжина 27 см,
робоча частина 70 мм (Більрот)

14.651-07 (3-42)



Затискач кровоспинний по Halsted-Mosquito
прямий для новонароджених. Довжина 12,5 см,
робоча частина 20 мм (Москіт)

14.510 (3-120)

Затискач кровоспинний по Halsted-Mosquito
прямий. Довжина 14 см (Москіт) судинний,
довжина робочої частини 16 мм

14-0511 (3-140-1)

Затискач кровоспинний по Leriche прямий.
Довжина 16 см, робоча частина 25 мм (Москіт)

14.634 (3-62-1)

Затискач кровоспинний по Halsted-Mosquito
прямий. Довжина 18 см (Москіт), довжина
робочої частини 28 мм

14-0512 (3-62-3)



Затискач кровоспинний по Halsted- Mosquito
зігнутий для новонароджених. Довжина 12,5 см,
робоча частина 20 мм (Москіт)

14.515 (3-121)

Затискач кровоспинний по Halsted-Mosquito
зігнутий. Довжина 14 см (Москіт) судинний,
довжина робочої частини 16 мм

14-0516 (3-140-2)

Затискач кровоспинний по Leriche зігнутий.
Довжина 16 см, робоча частина 25 мм (Москіт)

14.635 (3-62-2)

Затискач кровоспинний по Halsted- Mosquito
зігнутий. Довжина 18 см (Москіт), довжина
робочої частини 28 мм

14-0517 (3-62-4)





Затискач кровоспинний по Dandy Crile зігнутий по ребру для новонароджених. Довжина 12,5 см, робоча частина 20 мм (Moskit)

14.615 (3-122)

Затискач кровоспинний по Leriche зігнутий по ребру. Довжина 16 см, робоча частина 25 мм (Moskit)

14.616 (3-35)



Затискач кровоспинний по Adson прямий. Довжина 18,5 см, довжина робочої частини 30 мм

14-0640 (3-65)



Затискач кровоспинний по Baby-Adson зігнутий. Довжина 14 см, довжина робочої частини 30 мм

14-0642 (3-66)

Затискач кровоспинний по Adson зігнутий. Довжина 18,5 см, довжина робочої частини 30 мм

14-0641 (3-65-1)



Затискач кровоспинний, по Mixer-O'Shaugnessy зігнутий. Довжина 15,5 см, робоча частина 45 мм

14-0679 (3-69)

Затискач кровоспинний по Baby-Adson зігнутий. Довжина 18 см, довжина робочої частини 45 мм

14-0643 (3-67)



Затискач кровоспинний, по Negus зігнутий № 1. Довжина 19 см

14-0681 (3-72)



Затискач кровоспинний, по Brown нейрохірургічний, прямий. Довжина 14,5 см, робоча частина 18 мм

23.2318 (3-17-1)

Затискач кровоспинний, по Brown нейрохірургічний, зігнутий. Довжина 14,5 см, робоча частина 18 мм

23.2340 (3-17-2)



Затискач кровоспинний по Rochester-Carmalt поздовжня насічка, прямий. Довжина 16 см, довжина р.ч. 45 мм

14-0591 (3-40-5)

Затискач кровоспинний по Rochester-Carmalt поздовжня насічка, зігнутий. Довжина 16 см, довжина р.ч. 45 мм

14-0695 (3-40-6)

Затискач для жовчної протоки по Lahey зігнутий. Довжина 19 см, довжина р.ч. 45 мм

14-0692 (3-13-2)



Затискач кровоспинний, по Spencer-Wells зубчастий вертикально зігнутий. Довжина 24 см, робоча частина 30 мм

14.632 (3-3)



Затискач препараточний, лігатурний по Gemini зігнутий. Довжина 16 см, довжина р.ч. 35 мм

14-0672-16 (3Л-16)



Затискач кровоспинний, по Hartmann micro очний, прямий з зубом. Довжина 8,4 см, робоча частина 12 мм

14.503 (3-8)



Затискач кровоспинний, по Hartmann micro очний, прямий. Довжина 8,4 см, робоча частина 12 мм

14.508 (3-9)



Затискач кишковий і шлунковий дитячий по Raug-Baby. Довжина 15 см, робоча частина 60 x 7 мм (ЖОМ Дитячий)

31-4420 (ЖОМ-1)



Затискач кишковий і шлунковий по Raug. Довжина 35 см, робоча частина 150 x 11 мм (ЖОМ)

31-4426 (ЖОМ)

Затискач по Kocher кишковий еластичний для дорослих, прямий. Довжина 24 см, робоча частина 110 мм

31.4411-25 (3-40-1т)

Затискач по Kocher кишковий еластичний для дорослих, зігнутий. Довжина 23,5 см, робоча частина 110 мм

31.4412-25 (3-40-2т)





Затискач кишковий по Doyle кровоспинний, атравматичний, прямий. Довжина 21 см, робоча частина 75 мм

31-4430-21 (3A-21)

Затискач кишковий по Doyle кровоспинний, атравматичний, зігнутий. Довжина 21 см, робоча частина 75 мм

31-4431-21 (3A-21-1)



Затискач кишковий по Kocher кровоспинний, атравматичний, прямий. Довжина 25 см, робоча частина 120 мм

31-4434-25 (3A-25)

Затискач кишковий по Kocher кровоспинний, атравматичний, зігнутий. Довжина 25 см, робоча частина 120 мм

31-4435-25 (3A-25-1)



Затискач кишковий по Williams вікончатий. Довжина 20 см, ширина 11 мм

31-4330 (Щ-13)



Затискач по Allis для захоплення кишкової стінки. Довжина 15,2 см, робоча частина 5 мм (Аліса)

31.4303 (3-24)



Затискач по Babcock для захоплення кишкової стінки. Довжина 16 см, робоча частина 10 мм

31-4320 (3-24-1)

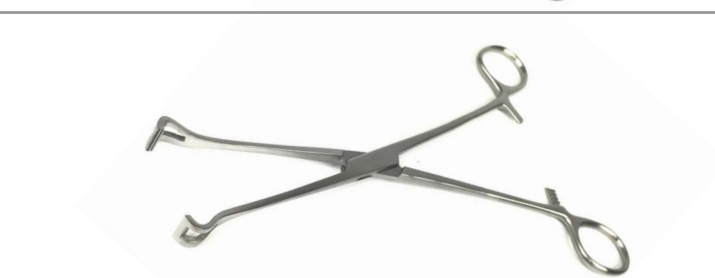

Затискач по Babcock кишковий, атравматичний. Довжина 16 см, робоча частина 45 x 9 мм

31-4324-16 (3A-111-1)

Затискач по Babcock кишковий, атравматичний. Довжина 21 см, робоча частина 65 x 10 мм

31-4324-21 (3A-111)



Затискач для стиснення трубок, без запобіжника. Довжина 18 см, робоча частина 45 мм

14-0792 (ЗДТ)

Затискач кровоспинний, з атравматической
рискою, прямий. Довжина 16 см,
робоча частина 35 мм

13.084.16 (3-11-1)



Затискач кровоспинний, з атравматической
рискою, зігнутий. Довжина 16 см,
робоча частина 35 мм

13.085.16 (3-11-2)



Затискач по RANKIN атравматичний,
кровоспинний, прямий. Довжина 16 см,
довжина робочої частини 40 мм

42-0084-16 (3A-110-1)

Затискач по RANKIN атравматичний,
кровоспинний, зігнутий. Довжина 16 см,
довжина робочої частини 40 мм

42-0085-16 (3A-110)



Затискач по DE BAKEY атравматичний,
кровоспинний, для периферичних судин.
Довжина 18 см, робоча частина 40 мм

42-0170-19 (3A-104)

Затискач по DARDIK атравматичний загального
призначення, кровоспинний, прямий. Довжина
17 см, довжина робочої частини 65 мм

42-0174-00 (3A-107)

Затискач по DARDIK атравматичний загального
призначення, кровоспинний, зігнутий під
кутом 15 градусів. Довжина 17 см, довжина
робочої частини 65 мм

42-0174-15 (3A-107-15)

Затискач по DARDIK атравматичний загального
призначення, кровоспинний, зігнутий під
кутом 30 градусів. Довжина 17 см, довжина
робочої частини 65 мм

42-0174-30 (3A-107-30)

Затискач по DARDIK атравматичний загального
призначення, кровоспинний, зігнутий під
кутом 45 градусів. Довжина 17 см, довжина
робочої частини 65 мм

42-0174-45 (3A-107-45)

Затискач по DARDIK атравматичний загального
призначення, кровоспинний, зігнутий під
кутом 90 градусів. Довжина 16 см

42-0174-90 (3A-107-90)



Затискач по LIDDLE атравматичний,
кровоспинний, аортальний. Довжина 27 см

42-0209-27 (3A-108)





Затискач по LAMBERT KAY атравматичний, кровоспинний, анастомозний для перетину аорти. Довжина 20 см

42-0211-20 (ЗА-100)



Затискач по DE BAKEY атравматичний, кровоспинний, анатомічний для лігатури, зігнутий. Довжина 24 см, робоча частина 80 мм

42-0285-24 (ЗА-101)

Затискач по DE BAKEY атравматичний, кровоспинний, для аневризми аорти, слабо зігнутий. Довжина 24 см, р.ч. 85 мм

42-0221-24 (ЗА-102-1)

Затискач по DE BAKEY атравматичний, кровоспинний, для аневризми аорти, слабо зігнутий. Довжина 27 см, р.ч. 85 мм

42-0221-27 (ЗА-102-2)

Затискач по DE BAKEY атравматичний, кровоспинний, для аневризми аорти, слабо зігнутий. Довжина 31 см, р.ч. 115 мм

42-0221-31 (ЗА-102-3)

Затискач по DE BAKEY атравматичний, кровоспинний, для аневризми аорти, слабо зігнутий. Довжина 35 см, р.ч. 130 мм

42-0221-35 (ЗА-102-4)



Затискач по GREGORY атравматичний, кровоспинний, зігнутий, для глибоких порожнин. Довжина 14 см

42-0349-14 (ЗА-106)

Затискач по GREGORY атравматичний, кровоспинний, зігнутий, для глибоких порожнин. Довжина 16 см

42-0349-16 (ЗА-106-1)

Затискач по GREGORY атравматичний, кровоспинний, зігнутий, для глибоких порожнин. Довжина 18 см

42-0349-18 (ЗА-106-2)



Затискач по LEES атравматичний, кровоспинний для бронха № 1. Довжина 25 см

42-0131-25 (ЗА-109)



Затискач по LEES атравматичний, кровоспинний для бронха № 2. Довжина 25 см

42-0133-25 (ЗА-109-1)

Затискач по CASTANEDA атравматичний, кровоспинний, для немовлят та дітей з додатковою тонкою рисою, зігнутий, з зігнутими ручками № 2. Довжина 13 см, робоча частина 45 мм

42-0485-13 (3A-103)



Затискач по DE BAKEY атравматичний загального призначення, кровоспинний, зігнутий. Довжина 24 см, довжина р.ч. 70 мм

42-0251-24 (3A-120-2)



Затискач по CASTANEDA атравматичний, кровоспинний, для немовлят та дітей з додатковою тонкою рисою, прямий. Довжина 13 см, робоча частина 53 мм

42-0481-13 (3A-103-1)



Затискач по COOLEY атравматичний, кровоспинний, прямий. Довжина 14 см, довжина р.ч. 40 мм

42-0376-14 (3A-114)



Затискач по COOLEY атравматичний, кровоспинний, прямий. Довжина 16 см, довжина р.ч. 47 мм

42-0376-16 (3A-115)

Затискач по COOLEY атравматичний, кровоспинний, зігнутий. Довжина 14 см, довжина р.ч. 40 мм

42-0377-14 (3A-114-1)



Затискач по COOLEY атравматичний, кровоспинний, зігнутий. Довжина 16 см, довжина р.ч. 47 мм

42-0377-16 (3A-115-1)

Затискач по COOLEY атравматичний, кровоспинний № 24. Довжина 15 см, довжина р.ч. 60 мм, діаметр 8 мм

42-0371-24 (3A-112)



Затискач по COOLEY атравматичний, кровоспинний № 28. Довжина 20,5 см, довжина р.ч. 75 мм, діаметр 11 мм

42-0371-28 (3A-113)

Затискач по JAVID атравматичний, кровоспинний, для шунтування сонної артерії. Довжина 18 см, довжина робочої частини 55 мм, діаметр 3 мм

42-0343-18 (3A-105)



Затискач по JAVID атравматичний, кровоспинний, для шунтування сонної артерії. Довжина 19 см, довжина робочої частини 80 мм, діаметр 6 мм

42-0343-19 (3A-105-1)





Дзеркало вагінальне по Cusco, двостулкове.
Розміри: 105 x 95 x 25 мм

33.4801 (3М-49)

Дзеркало вагінальне по Cusco, двостулкове.

Розміри: 115 x 100 x 30 мм

33.4802 (3М-48)

Дзеркало вагінальне по Cusco, двостулкове.

Розміри: 125 x 105 x 35 мм

33.4803 (3М-47)



Дзеркало вагінальне, двостулкове по Collin,
№ 2. Розмір 95 x 35 мм

33-4822 (3М-48-1)



Дзеркало жолобувате по Richardson-Eastman
двостороннє № 1. Довжина 26 см, розміри
робочих частин: 40 x 30 мм / 30 x 20 мм

26-3106-01 (3-54)

Дзеркало жолобувате по Richardson-Eastman
двостороннє № 2. Довжина 28 см, розміри
робочих частин: 65 x 50 мм / 50 x 40 мм

26-3106-02 (3-54-1)



Дзеркало жолобувате по Kelly. Довжина 26 см,
робоча частина 65 x 50 мм

26-3105 (3О-54)



Дзеркало ложкоподібне вагінальне по Сімс № 1.
Довжина робочої частини 85 мм, ширина 20 мм,
глибина 10 мм

33.4834-01 (3М-53)

Дзеркало ложкоподібне вагінальне по Сімс № 2.
Довжина робочої частини 95 мм, ширина 24 мм,
глибина 10 мм

33.4834-02 (3М-54)

Дзеркало ложкоподібне вагінальне по Сімс № 3.
Довжина робочої частини 80 мм, ширина 22 мм,
глибина 17 мм

33.4701 (3В-3)

Дзеркало ложкоподібне вагінальне по Сімс № 4.
Довжина робочої частини 80 мм, ширина 30 мм,
глибина 17 мм

33.4702 (3В-4)

Дзеркало ложкоподібне вагінальне по Сімс № 5.
Довжина робочої частини 90 мм, ширина 35 мм,
глибина 17 мм

33.4703 (3В-5)



Дзеркало - підйомник вагінальне по Kocher,
жолобувате № 1. Висота робочої частини 8,5 см,
ширина 30 мм

26.3118-01 (3М-50)

Дзеркало - підйомник вагінальне по Kocher,
жолобувате № 2. Висота робочої частини 10,0
см, ширина 35 мм

26.3118-02 (3М-51)

Дзеркало - підйомник вагінальне по Kocher,
жолобувате № 3. Висота робочої частини 11,5
см, ширина 40 мм

26.3118-03 (3М-52)

Дзеркало - підйомник по Otto № 1. довжина р.ч.
80 мм, ширина 25 мм

26.3144-08 (3-147)



Дзеркало - підйомник по Otto № 2. довжина р.ч.
100 мм, ширина 30 мм

26.3144-10 (3-148)

Дзеркало - підйомник по Otto № 3. довжина р.ч.
120 мм, ширина 40 мм

26.3144-12 (3М-45)

Дзеркало по Brunner. Довжина 25 см, робоча
частина 80 x 20 мм

26-3144-08 (3-147-1)

Дзеркало по Brunner. Довжина 25 см, робоча
частина 100 x 25 мм

26-3144-10 (3-148-1)

Дзеркало по Brunner. Довжина 25 см, робоча
частина 120 x 25 мм

26-3144-12 (3М-45-1)



Дзеркало вагінальне, жолобувате по Doyen.
Довжина 250 мм, робоча частина 60 x 45 мм

33-4851 (3М-38/1)



Дзеркало вагінальне по Doyen № 1, мале. Висота
робочої частини 5,8 см, ширина 35 мм

33.4841 (3М-36)

Дзеркало вагінальне по Doyen № 1, велике.
Висота робочої частини 8,8 см, ширина 35 мм

33.4843 (3М-37)

Дзеркало вагінальне по Doyen № 2. Висота
робочої частини 8,8 см, ширина 45 мм

33.4851 (3М-38)

Дзеркало вагінальне по Doyen № 3. Висота
робочої частини 6 см, ширина 60 мм

33.4852 (3М-41)

Дзеркало вагінальне по Doyen № 4. Висота
робочої частини 11 см, ширина 45 мм

33.4853 (3М-40)

Дзеркало вагінальне по Doyen № 5. Висота
робочої частини 8,8 см, ширина 60 мм

33.4854 (3М-39)



Дзеркало для сечового міхура по Legue. Розмір
27 см, ширина 35 мм

32-4620 (3-МП)





Дзеркало з Fritsch для черевної стінки.
Довжина 22 см, ширина 60 мм

26.3113 (3-127)

Дзеркало з Fritsch для черевної стінки.
Довжина 25 см, ширина 100 мм

26.3114 (3-128)



Дзеркало - підйомник для простати
по Young № 1. Довжина 21,5 см,
робоча частина 55 x 15 мм

32-4660 (3П-1)



Дзеркало - підйомник для простати по Young
№ 2. Довжина 21 см, робоча частина 60 x 35 мм

32-4661 (3П-2)



Дзеркало - підйомник для простати по Young
№ 3. Довжина 22 см, робоча частина 25 x 30 мм

32-4662 (3П-3)



Дзеркало - підйомник для простати по Young
№ 4. Довжина 21 см, робоча частина 60 x 40 мм

32-4663 (3П-4)



Дзеркало по Sims (Bodenhammer) ректальне
двостулкове операційне. Довжина 18,5 см,
довжина робочої частини 95 мм, ширина 25 мм

17.1224 (3-63)



Дзеркало по Sims ректальное двостулкове,
вікончате, операційне. Довжина 15 см, довжина
робочої частини 85 мм, ширина 20 мм

17-1224-02 (3-63-1)

Дзеркало горлове і носоглоткове. Діаметр 8 мм
11.29 (ЗГ-8)
Дзеркало горлове і носоглоткове. Діаметр 12 мм
11.31 (ЗГ-12)
Дзеркало горлове і носоглоткове. Діаметр 15 мм
11.33 (ЗГ-15)
Дзеркало горлове і носоглоткове. Діаметр 22 мм
11.33/1 (ЗГ-22)
Дзеркало горлове і носоглоткове. Діаметр 25 мм
11.38 (ЗГ-25)
Дзеркало горлове і носоглоткове. Діаметр 27 мм
11.39 (ЗГ-27)



Ручка для горлових, носоглоткових дзеркал з різьбленням. Довжина 7 см
11.8 (РУГ)



Дзеркало носове по Hartmann, довжина губок 2,2 см, довжина 12 см
34.5501 (З-80)

Дзеркало носове по Hartmann, довжина губок 3,0 см, довжина 12 см
34.5502 (З-79)

Дзеркало носове по Hartmann, довжина губок 3,5 см, довжина 12 см
34.5503 (З-70)

Дзеркало носове по Hartmann-Halle з довжиною губок 4,0 см. Довжина 13 см
34.5507 (З-87)

Дзеркало носове по Hartmann-Halle з довжиною губок 6,0 см. Довжина 13 см
34.5508 (З-88)



Дзеркало носове по Castroviejo з вікончатими губками. Довжина 8,5 см, ширина робочої частини 9 мм
35.7349 (З-18)

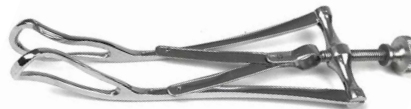

Зонд циліндричний, двосторонній по Bowmann, для слюзного каналу, срібло.

Розміри:
0,7 / 0,8 мм | 35-7149 (ЗЦН-000)
0,8 / 0,9 мм | 35-7150 (ЗЦН-00)
0,9 / 1,0 мм | 35-7151 (ЗЦН-0)
1,0 / 1,1 мм | 35-7152 (ЗЦН-1)
1,1 / 1,2 мм | 35-7153 (ЗЦН-2)
1,2 / 1,3 мм | 35-7154 (ЗЦН-3)
1,3 / 1,4 мм | 35-7155 (ЗЦН-4)
1,4 / 1,5 мм | 35-7156 (ЗЦН-5)
1,5 / 1,6 мм | 35-7157 (ЗЦН-6)
1,6 / 1,7 мм | 35-7158 (ЗЦН-7)



Розширювач слюзних каналів по Wilder гострий. Довжина 11 см

Види:
№ 1 | 35-7287 (З-ГК1)
№ 2 | 35-7288 (З-ГК2)
№ 3 | 35-7289 (З-ГК3)

№ 1



№ 2



№ 3



Зонд двосторонній, гудзиковий

Артикул	каталож-ний номер	розміри
ЗН-6	25-2713	13 см * 2 мм
ЗН-7	25-2704	14,5 см * 1 мм
ЗН-9	25-2714	14,5 см * 2 мм
ЗН-10	25.2715-14	16 см * 1,5 мм
ЗН-11	25-2716	16 см * 2 мм
ЗН-13	25-2718	18 см * 2 мм
ЗН-15	25-2720	20 см * 2 мм
ЗН-17	25-2725	25 см * 2 мм
ЗН-19	25-2745	30 см * 2 мм





Зонд двосторонній, гудзиковий з миртовим листом. Довжина 16 см, діаметр р.ч. 3 мм / 35 x 5 мм

25-2756 (ЗНМ)



Зонд двосторонній, гудзиковий з вушком. Довжина 18 см, діаметр 2 мм

25-2738 (ЗН-33)

Зонд по Directors гудзиковий з вушком. Довжина 16 см, діаметр 3 мм

25.2736 (ЗН-34)



Зонд по Directors хірургічний желобоватий. Довжина 14 см, ширина 5 мм

25.2764 (ЗН-35)

Зонд по Directors хірургічний желобоватий. Довжина 17 см, ширина 5 мм

25.2768 (ЗН-36)

Зонд по Directors хірургічний желобоватий. Довжина 20 см, ширина 5 мм

25-2770 (ЗН-37)



Зонд хірургічний, желобоватий з гудзиком. Довжина 16 см, ширина 5 мм, діаметр р.ч. 3 мм

25-2776 (ЗН-38)



Зонд направляючий по Larrу для ректального огляду, гнучкий. Довжина 15 см, ширина 5 мм, діаметр 3 мм

17-1246-15 (ЗНР)



Зонд трупний анатомічний з діленнями. Довжина 36 см, ширина 3 мм

25-2740 (3-36)



Зонд двосторонній, гудзиковий з вушком. Довжина 18 см, діаметр 2 мм

25-2738 (ЗН-33)

Зонд по Directors гудзиковий з вушком. Довжина 16 см, діаметр 3 мм

25.2736 (ЗН-34)



Зонд матковий по Sims з діленнями, прямий. Довжина 30 см, діаметр р.ч. 4 мм

33.4920 (ЗН-2)



Зонд матковий по Sims з діленнями, вигнутий. Довжина 29 см, діаметр р.ч. 4 мм

33.4921 (ЗН-3)

Зонд по Directors вушний гудзиковий.
Довжина 8 см, діаметр 2 мм
25.2701 (ЗН-47)



Зонд по Directors вушний загострений.
Довжина 8 см, діаметр 3 мм
25.2703 (ЗН-48)



Зонд по Directors вушний з навивкою.
Довжина 10 см, діаметр 1 мм
25.2759 (З-171)



Зонд по Directors носовий, з навивкою.
Довжина 14 см, діаметр 1 мм
25.2760 (З-172)



Зонд по Directors хірургічний з навивкою.
Довжина 12 см, діаметр 1 мм
25.2822 (ЗН-22)



Зонд по Dusal для дослідження аттика. Довжина
14 см, діаметр 1 мм
7320-555 (ЗИА)



Голка Лігатурна по Deschamps, гостра зігнута в
ліву сторону, для правої руки. Довжина 20 см
23-2532-20 (И-70л)



Голка Лігатурна по Deschamps, гостра зігнута в
праву сторону, для лівої руки. Довжина 20 см
23-2533-20 (И-70п)



Голка Лігатурна по Deschamps, тупа зігнута в
ліву сторону, для правої руки. Довжина 20 см
23-2530-20 (И-74л)



Голка Лігатурна по Deschamps, тупа зігнута в
праву сторону, для лівої руки. Довжина 20 см
23-2531-20 (И-74п)





Голка - ніж для видалення сторонніх тіл з рогівки. Довжина 12 см, розміри робочої частини 6 x 4 мм
35.7254 (И-68)



Голка - ніж парацентозний, багнетоподібний. Довжина 17 см, довжина робочої частини 5 мм
34.6298-03 (И-73)



Голка кістково-мозкова по Klima-Rosegger з упором (Кассирського). Діаметр 1,8 мм, довжина 10 см
24.2674 (И-16)



Голка по Kulikovsky для проколу гайморової порожнини. Діаметр 2 мм, довжина р.ч. 85 мм
24.2670 (И-44)

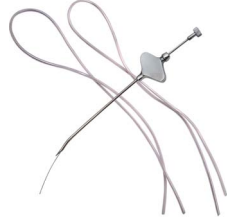

Голка по Frazier, для пункції і дренажу гайморової пазухи. Довжина 11,5 см, діаметр 2 мм
24.2670-06 (И-43)



Голка по Landau для взяття крові. Довжина 4 см діаметр 2 мм (Дюфо)
24.2642-01 (И-143)



Голка для ін'єкцій по Моск. Довжина 3 см, діаметр 1,2 мм
24-2675-03 (К-Г)



Голка по Luer для впуску повітря. Довжина 18 см, діаметр 2 мм
26.2679-01 (И-160)



Голка по Menghini для пункції заднього зведення піхви. Діаметр 1,2 мм, довжина 140 мм
26.2676-04 (И-26)



Голка по Menghini для пункції заднього зведення піхви. Діаметр 1,8 мм, довжина 140 мм
26.2676-08 (И-27)



Голка по Verres, для спинномозкової пункції. Довжина 6 см. Діаметр 1 мм
24.2678-01 (И-21)



Голка по Verres, для спинномозкової пункції. Довжина 9 см. Діаметр 1 мм
24.2678-02 (И-22)



Голка по Verres, для спинномозкової пункції. Довжина 12 см. Діаметр 1,2 мм
24.2678-03 (И-23)



Інструмент для трансвагінальної анестезії по Iowa. Довжина 14 см, робоча частина 1,2x80 мм
24-2679-00 (И-ТА)



Канюля перехідна для ін'єкційних голок і шприців типу «Рекорд» («Рекорд» - голка, «Луер» - шприц). Довжина 20 мм
24-2675-03 (КЛ-34)



Катетер вушний по Hartmann № 0
24-2677-18 (КУ)



Канюля для промивання аттика. Діаметр 1,2 мм
24-2669-04 (К-40)



Канюля для промивання аттика. Діаметр 1,5 мм
24-2669-06 (К-41)

Голкотримач по Мауо-Негар. Довжина 16 см,
довжина р.ч. 15 мм

23.2331 (И-10-1)

Голкотримач по Мауо-Негар. Довжина 20 см,
довжина р.ч. 18 мм

23.2333 (И-10-2)

Голкотримач по Мауо-Негар. Довжина 25 см,
довжина р.ч. 16 мм

23.2335 (И-10-3)



Голкотримач по Мауо-Негар зігнутий, з
жолобком. Довжина 16 см, довжина р.ч. 18 мм

23-2341 (И-10-1з)

Голкотримач по Мауо-Негар зігнутий, з
жолобком. Довжина 18 см, довжина р.ч. 18 мм

23-2342 (И-10-18з)

Голкотримач по Мауо-Негар зігнутий, з
жолобком. Довжина 20 см, довжина р.ч. 20 мм

23-2343 (И-10-2з)

Голкотримач по Мауо-Негар зігнутий, з
жолобком. Довжина 24 см, довжина р.ч. 22 мм

23-2344 (И-10-3з)



Голкотримач по Мауо-Негар з твердосплавними
пластинами. Довжина 16 см, довжина р.ч. 13 мм

22.2201 (И-10-28)

Голкотримач по Мауо-Негар з твердосплавними
пластинами. Довжина 20 см, довжина р.ч. 16 мм

22.2203 (И-10-29)

Голкотримач по Мауо-Негар з твердосплавними
пластинами. Довжина 25 см, довжина р.ч. 18 мм

22.2205 (И-10-30)



Голкотримач по Мауо-Негар з твердосплава.

Довжина 14 см, довжина р.ч. 14 мм,

насічка 0,5 мм

22-2200 (И-10-24г)

Голкотримач по Мауо-Негар з твердосплава.

Довжина 18 см, довжина р.ч. 17 мм,

насічка 0,5 мм

22-2202 (И-10-25г)

Голкотримач по Мауо-Негар з твердосплава.

Довжина 23 см, довжина р.ч. 20 мм,

насічка 0,5 мм

22-2204 (И-10-26г)

Голкотримач по Мауо-Негар з твердосплава.

Довжина 26 см, довжина р.ч. 18 мм,

насічка 0,5 мм

22-2205 (И-10-30г)



Голкотримач судинний по Crile-Wood.

Довжина 16 см, довжина р.ч. 15 мм

23.2360 (И-10-4)

Голкотримач судинний по Crile-Wood.

Довжина 20 см, довжина р.ч. 17 мм

23.2362 (И-10-5)

Голкотримач судинний по Crile-Wood.

Довжина 25 см, довжина р.ч. 16 мм

23.2363 (И-10-6)





Голкотримач по Crile-Wood з твердосплава.
Довжина 15 см, довжина р.ч. 14 мм

22-2215 (И-10-7)

Голкотримач по Crile-Wood з твердосплава.
Довжина 18 см, довжина р.ч. 15 мм

22-2216 (И-10-8)



Голкотримач по Halsey зубчастий.
Довжина 13 см, довжина р.ч. 15 мм

23-2310 (И-10-0)



Голкотримач по M.G.H., з короткою робочою
частиною та жолобком. Довжина 17 см,
довжина р.ч. 12 мм

23-2329 (И-17к)



Голкотримач по Stratte, S-подібний.
Довжина 23 см, довжина р.ч. 15 мм

23-2370 (И-18)



Голкотримач по Heapey для атравматичних
голок, дитячий. Довжина 20 см, ширина 2 мм,
довжина р.ч. 10 мм

23.2365 (И-19)



Голкотримач по Heapey, для атравматичних
голок, зігнутий. Довжина 21 см,
довжина р.ч. 25 мм

23-2365 (И-20)



Голкотримач очний з фіксатором для пальця.
Довжина 9 см, робоча частина 10 мм

23.241 (И-126)

Голкотримач - ножиці по Olsen-Hegar дитячий. Довжина 11,5 см, довжина р.ч. голкотримача 11 мм, ножиць 12 мм

23-2356-02 (ИН-12)



Голкотримач - ножиці по Olsen-Hegar. Довжина 16 см, довжина р.ч. голкотримача 11 мм, ножиць 20 мм

23-2358 (ИН-16)

Голкотримач по Mathieu. Довжина 14 см, довжина р.ч. 15 мм (Мат'є)

23-2387 (ИМ-14)

Голкотримач по Mathieu. Довжина 17 см, довжина р.ч. 20 мм (Мат'є)

23-2388 (ИМ-17)

Голкотримач по Mathieu. Довжина 20 см, довжина р.ч. 25 мм (Мат'є)

23-2389 (ИМ-20)



Голкотримач по Sarot з жолобком. Довжина 26 см, довжина р.ч. 16 мм

23-2324 (ИГ-26)



Голкотримач очний по Castroviejo прямий, з зубцями і фіксатором. Довжина 14 см, довжина р.ч. 15 мм

23-2405-14 (ИГ-14)

Голкотримач очний по Castroviejo прямий, з зубцями і фіксатором. Довжина 18 см, довжина р.ч. 15 мм

23-2405-18 (ИГ-18)

Голкотримач очний по Castroviejo прямий, з зубцями і фіксатором. Довжина 21 см, довжина р.ч. 15 мм

23-2405-21 (ИГ-21)



Голкотримач очний по Castroviejo зігнутий, з зубцями і фіксатором. Довжина 14 см, довжина р.ч. 15 мм

23-2406-14 (ИГ-14-1)

Голкотримач очний по Castroviejo зігнутий, з зубцями і фіксатором. Довжина 18 см, довжина р.ч. 15 мм

23-2406-18 (ИГ-18-1)

Голкотримач очний по Castroviejo зігнутий, з зубцями і фіксатором. Довжина 21 см, довжина р.ч. 15 мм

23-2406-21 (ИГ-21-1)



Інструмент для безпечного проходження сухожиль по Bunnel. Довжина 23 см, діаметр 2 мм

27-3642 (ИС-23)





Камертон частота 128 Гц

11-0180-00 (С-128)

Камертон частота 256 Гц

11-0180-01 (С-256)

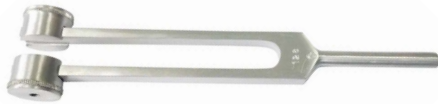

Камертон з гирями частота 128 Гц

11-0187-00 (С-128г)

Камертон з гирями частота 256 Гц

11-0187-01 (С-256г)



Камертони набір 5 шт в кейсі
128г, 256г, 512, 1024, 2048.

11-0188-00 (КАМ-1)



Катетер урологічний металевий, для жінок.

Довжина 16 см

32-4602-06	КУЖ-1	СН 6
32-4602-07	КУЖ-2	СН 7
32-4602-08	КУЖ-3	СН 8
32-4602-09	КУЖ-4	СН 9
32-4602-10	КУЖ-5	СН 10
32-4602-11	КУЖ-6	СН 11
32-4602-12	КУЖ-7	СН 12
32-4602-13	КУЖ-8	СН 13
32-4602-14	КУЖ-9	СН 14
32-4602-15	КУЖ-10	СН 15
32-4602-16	КУЖ-11	СН 16
32-4602-18	КУЖ-12	СН 18
32-4602-20	КУЖ-13	СН 20
32-4602-22	КУЖ-14	СН 22
32-4602-24	КУЖ-15	СН 24



Катетер урологічний металевий, для чоловіків.

Довжина 29 см

32-4600-06	КУМ-1	СН 6
32-4600-08	КУМ-2	СН 8
32-4600-10	КУМ-3	СН 10
32-4600-12	КУМ-4	СН 12
32-4600-14	КУМ-5	СН 14
32-4600-16	КУМ-6	СН 16
32-4600-18	КУМ-7	СН 18
32-4600-20	КУМ-8	СН 20
32-4600-22	КУМ-9	СН 22
32-4600-24	КУМ-10	СН 24



Катетер по Виіе, ректальний, для дренажу, №1.
Довжина 40,5 см, діаметр 5 мм

17-1245-01 (КТР-1)



Катетер по Виіе, ректальний, для дренажу, №2.
Довжина 40,5 см, діаметр 5 мм

17-1245-02 (КТР-2)

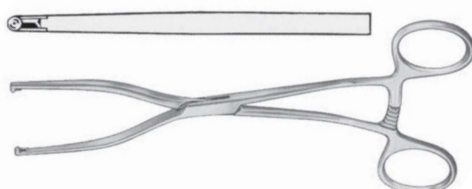

Затискач по EDWARDS атравматичний,
кровоспинний, застосовується спільно з
кліпсами

42-0258-00 (ЗДК)

Кліпса по EDWARDS з розведенням
робочої частини 6 мм
42-0258-06 (КА-6)



Кліпса по EDWARDS з розведенням
робочої частини 12 мм
42-0258-12 (КА-12)

Клема (бульдог) для кровоносних судин пряма.
Довжина 3,5 см
14-0499 (К-95)

Клема (бульдог) для кровоносних судин пряма.
Довжина 5 см
14-0500 (К-97)

Клема (бульдог) для кровоносних судин пряма.
Довжина 6 см
14-0497 (К-99)



Клема (бульдог) для кровоносних судин зігнута.
Довжина 3,5 см
14-0501 (К-96)

Клема (бульдог) для кровоносних судин зігнута.
Довжина 5 см
14-0502 (К-98)

Клема (бульдог) для кровоносних судин зігнута.
Довжина 6 см
14-0498 (К-100)



Колесо неврологічне по Wartenberg.
Довжина 19 см
11-0060 (КН-И)



Коловорот медичний ручний по Hudson
в наборі 4 фрези і насадка подовжувач.
Довжина 27 см

27-3443-00 (КВ-2)



Конхотом по Weil-Blakesley з круглим отвором
№ 1. Довжина 19 см, довжина робочої частини
120 мм, діаметр 8 мм
34.5401 (К-137)

Конхотом по Weil-Blakesley з круглим отвором
№ 2. Довжина 19 см, довжина робочої частини
120 мм, діаметр 9 мм
34.5402 (К-138)



Конхотом по Struysken з щілиновидним
отвором № 1. Довжина 19 см, довжина робочої
частини 120 мм, розміри р.ч. 15 x 1 мм
34.5450-10 (К-139)

Конхотом по Struysken з щілиновидним
отвором № 2. Довжина 19 см, довжина робочої
частини 120 мм, розміри р.ч. 15 x 1 мм
34.5450-15 (К-140)



Конхотом по Takahashi з овальним отвором №
1. Довжина 19 см, довжина робочої частини
120 мм, розміри р.ч. 6 x 2 мм
34.5416 (К-141)

Конхотом по Takahashi з овальним отвором №
2. Довжина 19 см, довжина робочої частини
120 мм, розміри р.ч. 7 x 4 мм
34.5417 (К-142)





Конхотом по Takahashi з овальним отвором, зігнутий. Довжина 19 см, довжина робочої частини 120 мм, розміри р.ч. 7 x 3 мм

34.5418 (К-143)



Конхотом по Wilde з ложкообразними губками, довжина робочої частини 120 мм, розміри р.ч. 9 x 5 мм

34.5453 (К-144)



Конхотом по Rongeurs з круглим отвором, вушний, довжина робочої частини 80 мм, діаметр 2 мм

18.1450 (К-145)



Корнцанг для ватних тампонів по Bosemann, зігнутий, з зубцями. Довжина 26 см, р.ч. 90 мм

14-0868 (ТПК)



Корнцанг по Maier прямий для дітей. Довжина 23 см, довжина р.ч. 85 мм / 18 x 5 мм

14.855 (Щ-20-3)

Корнцанг по Maier прямий. Довжина 26 см, довжина р.ч. 60 мм / 20 x 5 мм

14.856 (Щ-20-1)



Корнцанг по Maier зігнутий для дітей. Довжина 22,8 см, довжина р.ч. 85 мм / 18 x 5 мм

14.857 (Щ-20-4)

Корнцанг по Maier зігнутий. Довжина 25,6 см, довжина р.ч. 60 мм / 20 x 5 мм

14.858 (Щ-20-2)



Кісткотримач по Farabeuf без кремальєрою. Довжина 23 см, р.ч. 40 x 11 мм

27-3711 (Щ-41)

Кісткотримач по Farabeuf без кремальєрою. Довжина 26 см, р.ч. 45 x 12 мм

27-3712 (Д-61)



Кісткотримач по Kern без кремальєри. Довжина 17 см, р.ч. 25 x 8 мм, діаметр отв. 5 мм

27-3719-17 (Д-62)

Кісткотримач по Verbrugge зігнутий.
Довжина 26 см, робоча частина 20 мм,
ширина 12 мм
27.3743 (К-178)



Кісткотримач по Verbrugge зігнутий.
Довжина 26 см, робоча частина 30 мм,
ширина 12 мм
27.3744 (К-177)

Кісткотримач по Verbrugge з гвинтовим
фіксатором. Розмір 150 x 2,5 мм

27-3740 (К-176)



Кісткотримач прямий. Довжина 21 см, двозубий

27.3717 (К-179)



Кісткотримач з зігнутою робочою частиною і
кремалерой. Довжина 14 см, р.ч. 15 x 3 мм

27-3701-14 (К-174)



Кісткотримач по Setter з гвинтовим фіксатором.
Довжина 16 см, довжина р.ч. 25 мм

27-3706-16 (К-175)



Кісткотримач по Lowman 1x1 зубець, гвинтовий.
Довжина 20 см, діаметр 30 мм, ширина 15 мм

27-3855-20 (К-173)



Кісткотримач по Lane з кремалерой. Довжина
45 см, р.ч. 40 x 13 мм

27-3724 (К-180)



Кісткотримач по Lambotte з кремалерой,
регульований. Довжина 30 см, р.ч. 20 x 10 мм

27-3735 (К-181)





Краніокласт по Kielland-luikart. Довжина 40 см,
розміри робочої частини 100 x 25 мм

33.5327 (КТ)



Гачок амніотом, довжина 26 см

26-3043 (А-К)



Гачок декапітаційний. Довжина 320 мм

32.4660 (К-74)



Гачок для щитовидної залози по Schoenborn.
Довжина 21 см, робоча частина 17 x 5 мм

29-4119 (К-ЩЖ)



Гачок для видалення сторонніх тіл з носа.
Довжина 14 см, робоча частина 10 мм,
діаметр 1 мм

24.2662 (К-184)



Гачок для видалення сторонніх тіл з вуха.
Довжина 15 см, робоча частина 4 мм,
діаметр 0,5 мм

24.2663 (КУУ)



Гачок пластинчастий по Farabeuf парний.
Довжина 12 см, ширина 12 мм

26.3160 (К-13)

Гачок пластинчастий по Farabeuf парний.
Довжина 15 см, р.ч. 32 x 17 мм / 32 x 17 мм

26.3161 (К-15)

Гачок пластинчастий по Parker парний.
Довжина 13 см, р.ч. 25 x 14 мм / 23 x 11 мм

26.3166 (К-14)

Гачок пластинчастий по Parker парний.
Довжина 16,5 см, р.ч. 35 x 17 мм / 30 x 17 мм

26.3167 (К-16)



Гачок пластинчастий по Parker-Langenbeck.
Довжина 21,5 см, ширина 17 мм, довжина
робочих частин 50 мм та 30 мм

26.3165 (К-17)



Гачок трахеотомічний по Iterson, гострий.
Довжина 16 см, діаметр вигину 7 мм

29-4112-01 (К-38)



Гачок трахеотомічний по Iterson, тупий.
Довжина 16 см, діаметр вигину 7 мм

29-4112-02 (К-38-1)

Гачок хірургічний, двосторонній по Senn-Miller тупий. Довжина 16 см, р.ч. гачка: ширина 10 мм, діаметр вигину 7 мм; р.ч. дзеркала 17 x 7 мм

26-3156 (КХ)



Гачок хірургічний по Kocher, 1 зубець, гострий.

Довжина 22 см, діаметр вигину 16 мм

26-3051 (КО-1)



Гачок хірургічний по Kocher, 1 зубець, тупий.

Довжина 22 см, діаметр вигину 16 мм

26-3061 (КТ-1)



Гачок хірургічний по Kocher, 2 зубці, гострий.

Довжина 22 см, р.ч. гачка: ширина 9 мм,

діаметр вигину 11 мм

26-3052 (КО-2)



Гачок хірургічний по Kocher, 2 зубці, тупий.

Довжина 22 см, р.ч. гачка: ширина 9 мм,

діаметр вигину 11 мм

26-3062 (КТ-2)



Гачок хірургічний по Kocher, 3 зубці, гострий.

Довжина 22 см, р.ч. гачка: ширина 15 мм,

діаметр вигину 15 мм

26-3053 (КО-3)



Гачок хірургічний по Kocher, 3 зубці, тупий.

Довжина 22 см, р.ч. гачка: ширина 15 мм,

діаметр вигину 15 мм

26-3063 (КТ-3)



Гачок хірургічний по Kocher, 4 зубці, гострий.

Довжина 22 см, р.ч. гачка: ширина 20 мм,

діаметр вигину 12 мм

26-3054 (КО-4)



Гачок хірургічний по Kocher, 4 зубці, тупий.

Довжина 22 см, р.ч. гачка: ширина 20 мм,

діаметр вигину 12 мм

26-3064 (КТ-4)



Гачок хірургічний по Kocher, 6 зубців, гострий.

Довжина 22 см, р.ч. гачка: ширина 30 мм,

діаметр вигину 16 мм

26-3056 (КО-6)



Гачок хірургічний по Kocher, 6 зубців, тупий.

Довжина 22 см, р.ч. гачка: ширина 30 мм,

діаметр вигину 16 мм

26-3066 (КТ-6)



Гачок Вараді № 1. Довжина 180 мм,

ширина р.ч. 2,9 мм

26-2901 (ВК-1)



Гачок Вараді № 2. Довжина 180 мм,

ширина р.ч. 2,1 мм

26-2911 (ВК-2)



Гачок Вараді № 3. Довжина 180 мм,

ширина р.ч. 2,2 мм

26-2915-01 (ВК-3)



Гачок Вараді № 4. Довжина 180 мм,

ширина р.ч. 2,1 мм

26-2916-01 (ВК-4)



Гачок Вараді № 5. Довжина 180 мм,

ширина р.ч. 2,1 мм

26-2917-01 (ВК-5)



Гачок Вараді № 6. Довжина 180 мм,

ширина р.ч. 2,7 мм

26-2918-01 (ВК-6)



Гачок носовий, по Cottle-Neivert, двосторонній.

Довжина 20 см, ширина р.ч. 22 мм

34-5665-20 (КН)





Гачок по Cushing, для нерва. Розмір 19 см x 4 мм
18-1420-19 (НК-1)



Гачок по Cushing, для нерва. Розмір 19 см x 6 мм
18-1421-19 (НК-1-1)



Гачок по Cushing, для нерва. Розмір 28 см x 4 мм
18-1420-28 (НК-2)



Гачок по Cushing, для нерва. Розмір 28 см x 6 мм
18-1421-28 (НК-2-1)



Гачок трахеотомічний по Jackson, двосторонній.
Довжина 17 см, ширина р.ч. 7 мм та 10 мм
29-4118 (К-37)



Гачок 2 зубці по Клapp, тупий, для сухожилля.
Довжина 17,5 см, робоча частина 12 x 6 мм
26-2924-01 (БК-7)



Гачок 3 зубці по Клapp, тупий, для сухожилля.
Довжина 17,5 см, робоча частина 12 x 11 мм
26-2924-02 (КВ-8)



Гачок декомпресійний по Cushing.
Довжина 20 см, ширина р.ч. 16 мм
26-2931 (БК-9)



Гачок для операцій з виправлення косоокості
по Graefe, тупий, № 1. Довжина 13 см,
ширина 1,5 мм
35-7282 (КК-1)



Гачок для операцій з виправлення косоокості
по Graefe, тупий, № 2. Довжина 14 см,
ширина 1,5 мм
35-7283 (КК-2)



Гачок для операцій з виправлення косоокості
по Graefe, тупий, № 3. Довжина 15 см,
ширина 1,5 мм
35-7284 (КК-3)



Гачок для твердої мозкової оболонки.
Довжина 18,5 см, зігнуто під кутом 90 градусів
18-1372-19 (ГТ)



Гачок по Adson, твердої мозкової оболонки,
гострий. Довжина 20 см
18-1425-01 (ГТ-О)



Гачок по Adson, твердої мозкової оболонки,
тупий. Довжина 20 см
18-1425-02 (ГТ-Т)

Кусачки по Caspar, кісткові, для ламінектомії,
загнутий під кутом догори. Довжина 18,5 см,
робоча частина 2x12 мм
18-1445-02 (КЛВ-2)



Кусачки по Caspar, кісткові, для ламінектомії,
загнутий під кутом догори. Довжина 18,5 см,
робоча частина 3x12 мм
18-1445-03 (КЛВ-3)

Кусачки по Caspar, кісткові, для ламінектомії,
загнутий під кутом догори. Довжина 18,5 см,
робоча частина 4x14 мм
18-1445-04 (КЛВ-4)

Кусачки по Caspar, кісткові, для ламінектомії,
загнутий під кутом донизу. Довжина 18,5 см,
р.ч. 2x12 мм
18-1447-02 (КЛН-2)

Кусачки по Caspar, кісткові, для ламінектомії,
загнутий під кутом донизу. Довжина 18,5 см,
р.ч. 3x12 мм
18-1447-03 (КЛН-3)

Кусачки по Caspar, кісткові, для ламінектомії,
загнутий під кутом донизу. Довжина 18,5 см,
р.ч. 4x14 мм
18-1447-04 (КЛН-4)

Кусачки по Wagner, кісткові, для ламінектомії.
Довжина 20 см, робоча частина 5,5 мм

18-1447-20 (КЛН)



Кусачки по Caspar, кісткові, для ламінектомії,
прямі. Довжина 18,5 см, робоча частина 2x12 мм

18-1443-02 (КЛП-2)

Кусачки по Caspar, кісткові, для ламінектомії,
прямі. Довжина 18,5 см, робоча частина 3x12 мм

18-1443-03 (КЛП-3)

Кусачки по Caspar, кісткові, для ламінектомії,
прямі. Довжина 18,5 см, робоча частина 4x14 мм

18-1443-04 (КЛП-4)



Кусачки по Schlesinger, кісткові, для хірургії
міжхребцевих дисків. Довжина 15 см, робоча
частина 2 x 10 мм

18-1441-02 (К-МД1)

Кусачки по Schlesinger, кісткові, для хірургії
міжхребцевих дисків. Довжина 15 см, робоча
частина 3 x 10 мм

18-1441-03 (К-МД2)

Кусачки по Schlesinger, кісткові, для хірургії
міжхребцевих дисків. Довжина 15 см, робоча
частина 4 x 10 мм

18-1441-04 (К-МД3)



Кусачки по Ferris-Smith-Kerrison для
геміламінектомії. Довжина 18 см, ширина 5 мм

18.1481 (К-31)



Кусачки по Ferris-Smith-Kerrison кісткові для
геміламінектомії. Зігнуті вгору 90 градусів
Довжина 20 см

Ширина р.ч.

1 мм	18-1481-01 (КГВ-90-1)
2 мм	18-1481-02 (КГВ-90-2)
3 мм	18-1481-03 (КГВ-90-3)
4 мм	18-1481-04 (КГВ-90-4)
5 мм	18-1481-05 (КГВ-90-5)



Кусачки по Ferris-Smith-Kerrison кісткові для
геміламінектомії. Зігнуті вниз 90 градусів
Довжина 20 см

Ширина р.ч.

1 мм	18-1485-01 (КГН-90-1)
2 мм	18-1485-02 (КГН-90-2)
3 мм	18-1485-03 (КГН-90-3)
4 мм	18-1485-04 (КГН-90-4)
5 мм	18-1485-05 (КГН-90-5)
6 мм	18-1485-06 (КГН-90-6)



Кусачки по Ferris-Smith-Kerrison кісткові для
геміламінектомії. Зігнуті вгору 40 градусів
Довжина 20 см

Ширина р.ч.

1 мм	18-1483-01 (КГВ-40-1)
2 мм	18-1483-02 (КГВ-40-2)
3 мм	18-1483-03 (КГВ-40-3)
4 мм	18-1483-04 (КГВ-40-4)
5 мм	18-1483-05 (КГВ-40-5)
6 мм	18-1483-06 (КГВ-40-6)





Кусачки для кутикули. Довжина 10 см, р.ч. 5 мм
78637 (Щ-КУ)



Кусачки для нігтів. Довжина 12 см
78624 (Щ-Н)



Кусачки для нігтів № 1. Довжина 13,5 см
19-1635 (Щ-Н-1)



Кусачки для соскоподібного відростка Янсен.
Довжина 17 см, розміри 38 x 15 x 6 мм
27-3765 (Щ-53)



Кусачки кісткові по Liston. Довжина 18,5 см.
Довжина робочої частини 25 мм
27.3827 (Щ-106)



Кусачки медичні для відкушування спиць.
Довжина 28 см, ширина робочої частини 25 мм
27.3458 (К-312)



Кусачки медичні, для розрізання дроту і
штифтів, з твердосплава. Довжина 18,5 см,
довжина р.ч. 14 мм, перекус дроту до 1,6 мм
22-2292 (К-314)



Кусачки медичні, для розрізання дроту і
штифтів, з твердосплава. Довжина 23 см,
довжина р.ч. 17 мм, перекус дроту до 2,5 мм
22-2293 (К-313)



Кусачки по Forceps Echlin № 1. Довжина 23 см,
розміри робочої частини 20 x 6 мм
27.3783 (Щ-149)



Кусачки по Forceps Echlin № 2. Довжина 23 см,
розміри робочої частини 25 x 8 мм
27.3782 (Щ-148)



Кусачки по Forceps Echlin № 3. Довжина 23 см,
розміри робочої частини 30 x 10 мм
27.3781 (Щ-147)



Кусачки по Dahlgren для дорослих. Три змінні
насадки. Довжина 20 см, ширина 2,5 мм
18.1328-20 (Щ-31)

Кусачки по De Vilbiss для дітей (Дальгрен).
Довжина 175 мм, ширина р.ч. 1,5 мм

18.1329-21 (Щ-112)



Кусачки кісткові по Liston-Mini, з подвійною передачею, прями. Довжина 15 см, р.ч. 18 мм

27-3838 (Щ-60)



Кусачки кісткові по Cleveland, зігнуті.
Довжина 17 см, р.ч. 15 мм

27-3845 (Б-4)



Кюретка біопсійна по Novak № 1.

Довжина 23 см, діаметр 1 мм

33-5060-01 (КБ-1)

Кюретка біопсійна по Novak № 2.

Довжина 23 см, діаметр 2 мм

33-5060-02 (КБ-2)

Кюретка біопсійна по Novak № 3.

Довжина 23 см, діаметр 3 мм

33-5060-03 (КБ-3)

Кюретка біопсійна по Novak № 4.

Довжина 23 см, діаметр 4 мм

33-5060-04 (КБ-4)



Кюретка гінекологічна для видалення маткових поліпів. Довжина 27,5 см, розміри р.ч. ширина 30 мм / 25 мм, товщина 4 мм

33-4924 (КВП)





Кюретка гінекологічна по Sims, гостра, гнучка.
Довжина 25 см, робоча частина 11,5 мм

33-5084 (К-1-1)



Кюретка по Sims для вискоблювання слизової оболонки матки, гостра

№	Ширина	Довжина	
1	6 мм	265 мм	33.5091 (К-1)
2	8 мм	295 мм	33.5093 (К-2)
4	10 мм	295 мм	33.5094 (К-4)
6	12 мм	300 мм	33.5096 (К-6)



Кюретка по Sims для видалення залишків плодового яйця і плацентарної тканини, тупа.
Довжина 30 см

№	Ширина	
2	8 мм	33.5112 (К-8)
4	10 мм	33.5114 (К-10)
6	12 мм	33.5116 (К-12)



Кюретка для видалення плодового яйця, тупа.
Довжина 28,5 см, ширина 14 мм

33.5176 (К-111)



Кюретка по Sims хірургічна гостра.
Довжина 30 см, ширина 12 мм

33.5106 (К-115)



Кюретка гінекологічна по Resamier гостра, гнучка. Довжина 31 см, робоча частина 35 мм

33-5120-15 (К-115-1)



Кюретка тупа післяпологова. Довжина 32 см, ширина 18 мм

33.5130 (К-116)



Кюретка гінекологічна по Resamier тупа, гнучка.
Довжина 31 см, робоча частина 35 мм

33-5140-15 (К-116-1)



Кюретка вушна по Bock, пряма, гостра.
Довжина 16,5 см

1 мм	34-6206-30	КУ-1
1,5 мм	34-6206-20	КУ-2
2 мм	34-6206-00	КУ-3
2,5 мм	34-6206-01	КУ-4
3 мм	34-6206-02	КУ-5
4 мм	34-6206-03	КУ-6
4,5 мм	34-6206-04	КУ-7



Кюретка носова по Faulkner, двостороння.
Довжина 21 см

34-5606 (КН-Д)

Ларингоскоп Mcintosh в наборі 4 шпателя.
Довжина шпатель 100 мм, 115 мм, 135 мм,
155 мм. Ширина 15 мм

30-4202 (ЛР)



Лігатор по Rudd гемороїдальний з
завантажувальною лійкою, легко
розбирається. Діаметр 12 мм, довжина 33 см,
довжина гільзи 60 мм

17-1203-01 (ЛГ)



Ложка гінекологічна по Volkmann двостороння.
Довжина 21 см, розміри р.ч. 7 x 3 мм / 8 x 4 мм

27-3548Л (Л-54)



Ложка кюретажная по Volkmann двостороння,
овальна / овальна. Довжина 16 см,
розміри р.ч. 6 x 4 мм / 4 x 3 мм

27-3551 (Л-53)



Ложка кюретажная по Volkmann
двостороння, овальна / кругла. Довжина 22 см,
розміри р.ч. 10 x 6 мм / 8 x 5 мм

27-3557 (Л-55)



Ложка хірургічна кісткова, двостороння, гостра.
Довжина 20 см, розміри р.ч. 14 x 7 мм / 11 x 4 мм

27-3548 (Л-5)



Ложка вушна кюретажная по Jansen
двостороння, гостра. Довжина 15 см,
діаметри р.ч. 5 мм / 4 мм

34-6213 (ЛКУ)



Ложка кюретажна по Martini двостороння,
кругла / овальна № 3. Довжина 15 см,
розміри р.ч. : Діаметр 8 мм / 10 x 7 мм

27-3573 (Л-82)



Ложка по Unna для позбавлення від вугрів,
овальна / овальна (Уно). Довжина 14 см,
ширина р.ч. 6 мм

15-0966 (ЛУ-О)



Ложка по Unna для позбавлення від вугрів,
кругла / кругла (Уно). Довжина 14,5 см,
діаметр р.ч. 5 мм

15-0967 (ЛУ-К)



Ложка по Saalfeld для позбавлення від
вугрів (Уно). Довжина 14,5 см, розміри р.ч. :
Діаметр 4 мм / спис: 5 x 3 мм

15-0968-14 (ЛУ-Т)



Ложка по Unna-Vidal для позбавлення
від вугрів. (Уно). Довжина 11,5 см, в
зібраному вигляді 18,5 см, розміри р.ч. :
Діаметр 5 мм / спис: 17 x 3 мм

15-0970 (ЛУ-Ш)



Ложка кюретажна вушна по Rosen.
Довжина 15,5 см, робоча частина 1,5 мм

34-6250-03 (ЛК-В)



Ложка очна, кюретажна для видалення
халазіону по Meuhoefer, гостра. Довжина 13 см,
діаметр 0,5 мм

35-7300 (ЛХ-1)



Ложка очна, кюретажна для видалення
халазіону по Meuhoefer, гостра. Довжина 13 см,
діаметр 1,0 мм

35-7301 (ЛХ-2)





Ложка кюретажна, овальна по Williger.
Розмір 17 см x 5,0 мм

27-3538-02 (ЛУ-10)



Ложка кюретажна двостороння,
овальна / кругла. Розмір 21 см x 5,8/7,0 мм

27-3558 (ЛІР-11)



Молоток неврологічний по Bock.
Довжина 19 см, довжина робочої частини 70 мм,
діаметр р.ч. 20 мм, вага 70 грам

11.50 (МН)



Молоток неврологічний по Dejerine для
дослідження сухожильних рефлексів з голкою і
пензликом. Довжина 23 см, довжина р.ч. 70 мм,
діаметр р.ч. 20 мм, вага 140 грам

11.51 (МНК)



Молоток неврологічний по Траубе для
дослідження сухожильних рефлексів з голкою і
пензликом. Довжина 17 см, довжина р.ч. 60 мм,
діаметр р.ч. 15 мм, вага 80 грам

11-0048 (МНК-2)



Молоток по Лусае хірургічний, з накладкою.
Довжина 22 см, довжина р.ч. 40 мм,
діаметр р.ч. 30 мм

27.3683 (МХН)



Молоток хірургічний по Лусае, 260 гр.
Довжина 19 см, діаметр 25 мм,
довжина р.ч. 50 мм

27-3683-25 (МХ-260)



Молоток хірургічний, металевий з легкої
металевої ручкою, вага 600 гр. Довжина 24 см,
довжина р.ч. 80 мм, діаметри р.ч. 40 мм / 30 мм

27-3693-42 (МХ-400)



Молоток хірургічний, металевий, вага 1050
гр, довжина 26,5 см, довжина р.ч. 80 мм,
діаметр р.ч. 40 мм

27-3694-02 (МХ-900)



Ніж ампутаційний малий. Довжина 25 см,
довжина леза 12 см

16.1187 (НА-39)



Ніж ампутаційний по Langenbeck великий.
Довжина 31,5 см, довжина леза 18 см

16.1186 (НА-38)



Ніж ампутаційний по Catlin. Довжина леза 22
см, довжина 37 см

16-1177 (НА-37)



Ніж хрящовий, реберний. Довжина 20,5 см,
довжина леза 7,5 см

16.1196 (Н-131)

Ніж черевний. Довжина 25 см,
довжина леза 12,5 см
16.1191 (НБ-33)



Ніж по Walb секційний. Довжина леза 17 см,
довжина 30 см, ширина леза 3 см
16-1194-17 (НС-17)



Ніж по Langenbeck резекційний, черевцевий.
Довжина леза 5,5 см, довжина 17,5 см
16-1189 (НР-Б)



Ніж по Langenbeck резекційний, гострий.
Довжина леза 5,5 см, довжина 17,5 см
16-1190 (НР-О)



Ніж по Virchow мозковий. Довжина леза 24 см,
довжина 36 см, ширина леза 4 см
16-1195-24 (НМ-18)



Ніж для гіпсу. Довжина 18 см,
довжина леза 9 см
16.1198 (Н-105)



Ніж для гіпсу по GRITMANN двосторонній.
Довжина 17,5 см, довжина леза 6 см
41-4542 (Н-76)



Ніж для гіпсу медичний по Esmarch, із
загостреною ручкою. Довжина 18 см,
довжина леза 4,5 см
21-2021 (НГ-63)



Ніж для гіпсу медичний по Reiner.
Довжина 18 см, довжина леза 4 см
21-2022 (НГ-62)



Ніж для менісектомії по Bircher № 1.
Довжина 19 см
27-3656-01 (Н-М-1)



Ніж для менісектомії по Bircher № 2.
Довжина 19 см
27-3656-02 (Н-М-2)



Ніж - пила по Langenbeck з нержавіючої сталі.
Довжина 23 см, лезо 110 x 3 мм
27-3402 (П-164)



Ніж для барабанної перетинки,
багнетоподібний. Довжина 17 см,
довжина р.ч. 8 мм
34-6298-03 (НБП)



Ніж для резекції носової перегородки по
Ballenger. Довжина 19 см
34.5681-04 (ВН-41)



Ніж по Jacobson, для мікросудинної хірургії.
Довжина 18,5 см
18-1379-19 (Н-МСХ)



Ніж хірургічний горловий, прихований, по
Тобольду. Довжина 30 см, довжина леза 13 мм
34.6012 (ВН-37)



Ніж по Halle, для твердої мозкової оболонки.
Довжина 20 см
18-1438-20 (Н-ТМ)





Ножиці загострені по Standart операційні
прямі. Довжина 11,5 см, довжина р.ч. 37 мм
20-1722 (НС-33-1)

Ножиці медичні загострені, прямі. Довжина 14
см, довжина р.ч. 43 мм
20.1726 (Н-33-1)

Ножиці загострені, прямі. Довжина 17 см,
довжина р.ч. 50 мм
20.1724 (Н-6-2)

Ножиці загострені по Standard операційні,
прямі. Довжина 20 см, довжина р.ч. 60 мм
20-1729 (НС-6-2)



Ножиці з одним гострим кінцем по Stand-
ard, операційні, прямі. Довжина 14,5 см,
довжина р.ч. 48 мм
20-1714 (Н-33x)



Ножиці з одним гострим кінцем по
Standart операційні прямі. Довжина 11,5 см,
довжина р.ч. 37 мм
20-1712 (НС-33)

Ножиці хірургічні дитячі, з одним
гострим кінцем, прямі. Довжина 12,5 см,
довжина р.ч. 35 мм
20.1703 (Н-63)

Ножиці медичні з одним гострим кінцем, прямі.
Довжина 14 см, довжина р.ч. 43 мм
20.1714 (Н-33)

Ножиці медичні з одним гострим кінцем, прямі.
Довжина 17 см, довжина р.ч. 50 мм
20.1716 (Н-6-1)

Ножиці з одним гострим кінцем по
Standard операційні, прямі. Довжина 20 см,
довжина р.ч. 60 мм
20-1719 (НС-6-1)



Ножиці тупокінцеві по Standart операційні
прямі. Довжина 11,5 см, довжина р.ч. 37 мм
20-1702 (НС-5)

Ножиці тупокінцеві, прямі. Довжина 14,0 см,
робоча частина 43 мм
20.1704 (Н-5)

Ножиці по Mayo тупокінцеві, прямі. Довжина
17 см, довжина р.ч. 50 мм
20.1793 (Н-6)

Ножиці тупокінцеві по Standard операційні,
прямі. Довжина 20 см, довжина р.ч. 60 мм
20-1709 (НС-6)



Ножиці загострені по Standart операційні
зігнуті. Довжина 11,5 см, довжина р.ч. 37 мм
20-1752 (НС-3-2)

Ножиці загострені, зігнуті. Довжина 14 см,
довжина р.ч. 43 мм
20.1754 (Н-3-2)

Ножиці медичні загострені, зігнуті.
Довжина 17 см, довжина р.ч. 50 мм
20.1756 (Н-4-2)

Ножиці загострені по Standard операційні,
зігнуті. Довжина 20 см, довжина р.ч. 60 мм
20-1759 (НС-4-2)

Ножиці з одним гострим кінцем по Standart операційні зігнуті. Довжина 11,5 см, довжина р.ч. 37 мм
20-1742 (НС-3-1)

Ножиці медичні з одним гострим кінцем, зігнуті. Довжина 14 див, довжина р.ч. 43 мм
20.1744 (Н-3-1)

Ножиці медичні з одним гострим кінцем, зігнуті. Довжина 17 см, довжина р.ч. 50 мм
20.1746 (Н-4-1)

Ножиці з одним гострим кінцем по Standard операційні, зігнуті. Довжина 20 см, довжина р.ч. 60 мм
20-1749 (НС-4-1)



Ножиці тупокінцеві по Standart операційні зігнуті. Довжина 11,5 см, довжина р.ч. 37 мм
20-1732 (НС-3)

Ножиці хірургічні дитячі, тупокінцеві, вертикально-зігнуті. Довжина 12,5 см, довжина р.ч. 35 мм
20.1733 (Н-64)

Ножиці тупокінцеві, вертикально-зігнуті. Довжина 14 см, довжина р.ч. 43 мм
20.1734 (Н-3)

Ножиці по Мауо тупокінцеві, вертикально-зігнуті. Довжина 17 см, довжина р.ч. 50 мм
20.1798 (Н-4)

Ножиці тупокінцеві по Standard операційні зігнуті. Довжина 20 см, довжина р.ч. 60 мм
20-1739 (НС-4)



Ножиці медичні з одним гострим кінцем, прямі, з твєрдосплава. Довжина 14 см, довжина р.ч. 43 мм
22.2261 (Н-70)

22.2261 (Н-70)



Ножиці медичні по Мауо тупокінцеві, з твєрдосплава. Довжина 14 см, довжина р.ч. 43 мм
22.2270 (Н-69)

22.2270 (Н-69)



Ножиці медичні по Мауо вертикально-зігнуті, тупокінцеві, з твєрдосплава. Довжина 14 см, довжина р.ч. 43 мм
22.2272 (Н-71)

22.2272 (Н-71)



Ножиці по Мауо медичні вертикально-зігнуті, тупокінцеві, з твєрдосплава. Довжина 17 см, довжина р.ч. 50 мм
22.2273 (Н-72)

22.2273 (Н-72)



Ножиці медичні по Мауо тупокінцеві, з твєрдосплава. Довжина 17 см, довжина р.ч. 50 мм
22.2271 (Н-68)

22.2271 (Н-68)





Ножиці по Mixer хірургічні, прями.
Довжина 15 см, довжина р.ч. 33 мм
20.1787 (H-59)

Ножиці тупокінцеві по Mixer операційні,
з зубчастими лезами. Довжина 15,5 см,
довжина р.ч. 33 мм
20-1787 (H-141)



Ножиці по Mixer хірургічні, вертикально-
зігнуті. Довжина 15 см, довжина р.ч. 33 мм
20.1788 (H-58)

Ножиці тупокінцеві по Mixer операційні, з
зубчастими лезами, зігнуті. Довжина 15,5 см,
довжина р.ч. 33 мм
20-1788 (H-140)



Ножиці по Stevens загострені, прями.
Довжина 10 см, довжина р.ч. 25 мм
35.7490 (H-19)



Ножиці по Stevens тупокінцеві, прями.
Довжина 10 см, довжина р.ч. 25 мм
35.7494 (H-20)



Ножиці по Stevens вертикально-зігнуті,
загострені. Довжина 10 см, довжина р.ч. 25 мм
35.7495 (H-21)



Ножиці по Stevens вертикально-зігнуті,
тупокінцеві. Довжина 10 см, довжина р.ч. 25 мм
35.7491 (H-22)



Ножиці по Stevens очні загострені, прями.
Довжина 11,3 см, довжина р.ч. 25 мм
35.7492 (H-41-1)



Ножиці по Stevens очні тупокінцеві, прями.
Довжина 11,3 см, довжина р.ч. 25 мм
35.7496 (H-42-1)



Ножиці по Stevens очні загострені,
вертикально-зігнуті. Довжина 11,3 см,
довжина р.ч. 25 мм
35.7493 (H-41)



Ножиці по Stevens очні тупокінцеві,
вертикально-зігнуті. Довжина 11,3 см,
довжина р.ч. 25 мм
35.7497 (H-42)



Ножиці медичні по Irisschere SUPERCUT
зігнуті. Довжина 11,5 см, довжина р.ч. 23 мм
20-7459-SC (HC-3-2т)

Ножиці медичні для розрізання марлевих пов'язок, загострені, прямі. Довжина 10 см, довжина р.ч. 25 мм

78678 (Н-16м-1)



Ножиці медичні для розрізання марлевих пов'язок, загострені, зігнуті. Довжина 10 см, довжина Р.Ч. 25 мм

78679 (Н-16-1И)



Ножиці медичні для розрізання марлевих пов'язок, зігнуті. Довжина 10 см, довжина р.ч. 25 мм

78690 (Н-16-2И)



Ножиці по Stevens очні для зняття швів прямі. Довжина 11 см, довжина р.ч. 15 мм

35.7493Н (Н-56)



Ножиці для рогівки, тупокінцеві, прямі. Довжина 11 см, довжина р.ч. 15 мм

35.7454 (Н-44-1)



Ножиці для рогівки, тупокінцеві, вертикально-зігнуті. Довжина 11 см, довжина р.ч. 15 мм

35.7455 (Н-44)



Ножиці стрічкового типу для райдужної оболонки, прямі, гострі № 1. Довжина 6,5 см, довжина р.ч. 15 мм

35-7500 (НД)



Ножиці для рогівки по Castroviejo гострі зігнуті. Довжина 10 см, довжина р.ч. 7 мм

35-7423 (Н-45)



Ножиці для рогівки по Castroviejo тупокінцеві зігнуті. Довжина 10 см, довжина р.ч. 7 мм

35-7424 (Н-45-1)





Ножиці для рогівки по Castroviejo зігнуті під кутом. Довжина 9 см, довжина р.ч. 10 мм
35-7395 (Н-46)



Ножиці мікро очні по Mc Clure. Довжина 10 см, довжина р.ч. 13 мм
35-7383 (Н-М)



Ножиці очні для видалення вторинної катаракти по Vannas зігнуті під кутом. Довжина 8 см, довжина р.ч. 12 мм
35-7382 (НУК)



Ножиці медичні для стрижки волосся при обробці країв рани. Довжина 16 см, довжина р.ч. 65 мм
78654 (Н-03М-3У)



Ножиці медичні для стрижки волосся при обробці країв рани. Довжина 17,5 см, довжина р.ч. 67 мм
78640 (Н-18)



Ножиці медичні для розрізання перев'язувального матеріалу. Довжина 15 см, довжина р.ч. 60 мм
78650 (Н-07М)



Ножиці медичні для розрізання перев'язувального матеріалу. Довжина 17,5 см, довжина р.ч. 80 мм
78607 (Н-08М)



Ножиці медичні для розрізання перев'язувального матеріалу. Довжина 19 см, довжина р.ч. 80 мм
78608 (Н-09М)



Ножиці медичні по Lister, для розрізання пов'язок, з гудзиком, горизонтально - зігнуті, робоча частина з гудзиком

Довжина	Довжина р.ч.	
90 мм	30 мм	21.1977 (Н-14-3)
110 мм	40 мм	21-1978 (Н-14-2)
140 мм	45 мм	21-1979 (Н-14-1)
185 мм	60 мм	21.1980 (Н-14)



Ножиці для акушерства, цефалатомічні по Dubois, зігнуті. Довжина 27 см, р.ч. 55 мм
20-1909 (НА)



Ножиці для акушерства, цефалатомічні по Dubois, прями. Довжина 27 см, р.ч. 55 мм
20-1908 (НА-1)



Ножиці по Schmieden, нейрохірургічні, жорсткі. Довжина 17 см, р.ч. 30 мм
20-1933 (ВН-15)

Ножиці медичні для перев'язувального матеріалу. Довжина 23,5 см, довжина р.ч. 100 мм

21.1974 (Н-15)



Ножиці по Lister медичні, для розрізання перев'язувального матеріалу, з чорними ручками. Довжина 15 см

21-1987S (НТ-15)

Ножиці по Lister медичні, для розрізання перев'язувального матеріалу, з чорними ручками. Довжина 18 см

21-1986S (НТ-18)



Ножиці по Metzenbaum анатомічні, для розтину м'яких тканин, зігнуті, тупокінцеві. Довжина 28 см, довжина р.ч. 55 мм

20-1856 (НВ-8)

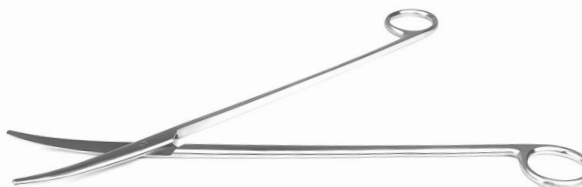

Ножиці для глибоких порожнин, зігнуті. Довжина 28 см, довжина р.ч. 55 мм

20.1909 (Н-128)



Ножиці для глибоких порожнин, з одним гострим кінцем. Довжина 28 см, довжина р.ч. 55 мм

20.1908 (Н-128-1)



Ножиці медичні по Sims тупокінцеві, вертикально-зігнуті. Довжина 25 см, довжина р.ч. 45 мм

20.1901 (Н-31)



Ножиці для розтину м'яких тканин в глибокій порожнині, вертикально-зігнуті. Довжина 23 см, довжина р.ч. 55 мм

20.1854 (Н-8)



Ножиці по Metzenbaum для розтину м'яких тканин, вертикально-зігнуті, з титаносплава. Довжина 23 см, довжина р.ч. 55 мм

22.2287 (Н-133)



Ножиці по Metzenbaum анатомічні, для розтину м'яких тканин, зігнуті, тупокінцеві. Довжина 30 см, довжина р.ч. 70 мм

20-1857 (Н-30)





Ножиці по Metzenbaum анатомічні, для розтину м'яких тканин, прямі, гострі. Довжина 23 см, довжина р.ч. 45 мм довжина р.ч. 10 мм

20-1844 (Н-7-2)

Ножиці по Metzenbaum анатомічні, для розтину м'яких тканин, прямі, гострі. Довжина 28 см, довжина р.ч. 55 мм

20-1846 (НВ-7-2)



Ножиці по Metzenbaum анатомічні, для розтину м'яких тканин, прямі, з одним гострим кінцем. Довжина 23 см, довжина р.ч. 45 мм

20-1834 (Н-7-1)

Ножиці по Metzenbaum анатомічні, для розтину м'яких тканин, прямі, з одним гострим кінцем. Довжина 28 см, довжина р.ч. 55 мм

20-1836 (НВ-7-1)



Ножиці по Metzenbaum анатомічні, для розтину м'яких тканин, прямі, тупокінцеві. Довжина 23 см, довжина р.ч. 45 мм

20-1824 (Н-7)

Ножиці по Metzenbaum анатомічні, для розтину м'яких тканин, прямі, тупокінцеві. Довжина 28 см, довжина р.ч. 55 мм

20-1826 (НВ-7)



Ножиці по Metzenbaum анатомічні, для розтину м'яких тканин, зігнуті, загострені. Довжина 23 см, довжина р.ч. 45 мм

20-1874 (Н-8-2)

Ножиці по Metzenbaum анатомічні, для розтину м'яких тканин, зігнуті, загострені. Довжина 28 см, довжина р.ч. 55 мм

20-1876 (НВ-8-2)



Ножиці по Metzenbaum анатомічні, для розтину м'яких тканин, зігнуті, з одним гострим кінцем. Довжина 23 см, довжина р.ч. 45 мм

20-1864 (Н-8-1)

Ножиці по Metzenbaum анатомічні, для розтину м'яких тканин, зігнуті, з одним гострим кінцем. Довжина 28 см, довжина р.ч. 55 мм

20-1866 (НВ-8-1)



Ножиці по Metzenbaum анатомічні, для розтину м'яких тканин, для лівої руки, прямі, тупокінцеві. Довжина 14,5 см, довжина р.ч. 40 мм

20-1821-LH (Н-5Л)



Ножиці по Prince для мигдалин. Довжина 17,5 см, довжина р.ч. 35 мм

20-1941 (НМ-1)



Ножиці по Good для мигдалин. Довжина 19 см, довжина р.ч. 45 мм

20-1942 (НМ-2)

Ножиці по Crafoord для лобектомія, зігнуті.
Довжина 30 см, довжина р.ч. 55 мм

20-1920 (Н-ЛБ)



Ножиці по Sims операційні, гінекологічні,
зігнуті, тупокінцеві. Довжина 20 см,
довжина р.ч. 40 мм

20-1899 (Н-53)



Ножиці по Wertheim, операційні, гінекологічні,
зігнуті. Довжина 19,5 см, довжина р.ч. 50 мм

20-1891 (Н-53-1)



Ножиці для розтину, вертикально зігнуті.
Довжина 24 см, довжина р.ч. 55 мм

20.1904 (Н-10)



Ножиці по Waldmann для промежини.
Довжина 18 см, довжина р.ч. 55 мм з гудзиком

20-1910-18 (Н-П)



Ножиці по Braun-Stadler для промежини.
Довжина 14,5 см, довжина р.ч. 45 мм

20-1910 (Н-П-1)



Ножиці для перетину пуповини,
горизонтально-зігнуті. Довжина 15 см,
довжина р.ч. 47 мм

20.1914 (Н-11)



Ножиці за американським зразком, для
перетину пуповини новонародженого.
Довжина 10,5 см, довжина р.ч. 30 мм

20-1915 (Н-11-1)



Ножиці анатомічні кишкові, прямі.
Довжина 20,5 см, довжина р.ч. 100 мм

20.1961 (Н-1)



Ножиці хірургічні для резекції, вертикально-
зігнуті. Довжина 16 см, довжина р.ч. 70 мм

20.1937 (Н-9)





Ножиці хірургічні по Neumann для резекції.
Довжина 18 см, довжина р.ч. 35 мм

20-1935 (Н-9-1)



Ножиці для нігтів, які врастають в шкіру.
Довжина 15 см, довжина р.ч. 53 мм

20-1956-15 (Н-Н)



Ножиці по Mc Indoe хрящові. Довжина 19 см,
довжина р.ч. 35 мм

20-1926 (Н-Х)



Ножиці по Littauer лігатурні. Довжина 14 см,
довжина р.ч. 25 мм

20-1947 (Н-Л)



Ножиці лігатурні по Heath зігнуті по ребру
S-подібні. Довжина 15 см, довжина р.ч. 15 мм

20-1951 (Н-ЛС)



Ножиці нейрохірургічні за типом конхотома.
Довжина робочої частини 140 мм

34.5460 (ВН-14)



Ножиці для перерізання дроту, зігнуті
по ребру, універсальні. Довжина 12 см,
довжина р.ч. 15 мм

20-1952 (НПУ)



Ножиці для розрізання дроту, універсальні
з твердосплава. Довжина 12 см,
довжина р.ч. 15 мм

22-2290 (НПУ-Т)



Ножиці - кусачки по Giertz-Stille реберні.
Довжина 27 см (гільйотинні)

28-3864 (Н-24)

Ножиці - кусачки, реберні. Довжина 22 см,
довжина леза 50 мм

28-3859 (Н-13)



Ножиці - кусачки по Gluck реберні, з
ексцентричним ковзанням леза. Довжина 21 см,
довжина леза 30 мм

28-3861 (Н-13-1)



Ножиці медичні по Seutin для розрізання
гіпсових пов'язок. Довжина 23 см, довжина леза
з гудзиком 60 мм

21-1990 (Н-Г)



Ножиці для розрізання гіпсових пов'язок.
Довжина 37 см, довжина р.ч. 50 мм

21-1998 (НГ-28)



Ножиці медичні загострені, вертикально-
зігнуті. Довжина 16 см, довжина р.ч. 15 мм

20.1930 (Н-23)

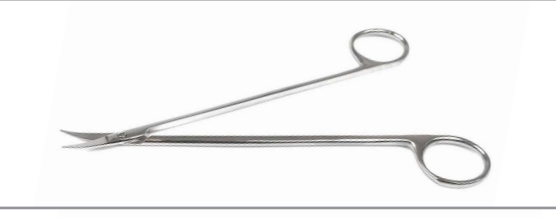

Ножиці з вузькими закругленими лезами,
вертикально-зігнуті. Довжина 17,5 см,
довжина р.ч. 30 мм

20.1886 (Н-25)



Ножиці судинні, горизонтально-зігнуті.
Довжина 16 см, довжина р.ч. 15 мм

20.1922 (Н-37)



Ножиці судинні по Potts-Smith.
Довжина 19 см, зігнуті під кутом 25 градусів,
довжина р.ч. 25 мм

20-1922-01 (Н-73)



Ножиці судинні, прями. Довжина 16 см,
довжина р.ч. 18 мм

20.1905-16 (Н-40)

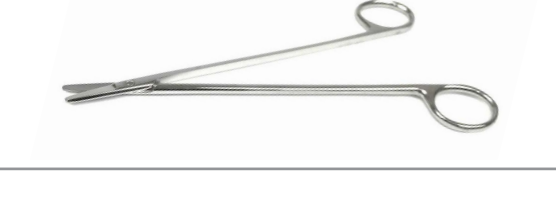



Ножиці судинні, вертикально-зігнуті по радіусу. Довжина 15,8 см, довжина р.ч. 15 мм
20.1906 (Н-39)



Ножиці судинні, вертикально-зігнуті, під кутом. Довжина 16 см, довжина р.ч. 20 мм
20.1943 (Н-38)



Ножиці судинні, вертикально-зігнуті під кутом. Довжина 25 см, довжина р.ч. 30 мм
20.1907 (Н-28)



Набір Гартмана для мали вушних операцій (НМУО)



Перфоратор списоподібний. Довжина 34 см
33.5068 (ПКА-1)

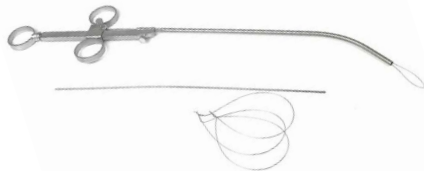

Петля поліпна горлова по Krause-Voss. Довжина робочої частини 135 мм
34.5531 (ППГ)

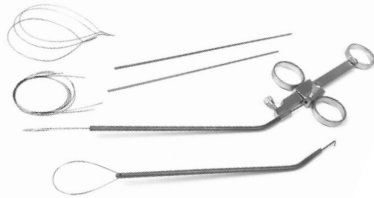

Петля поліпна з двома наконечниками для петлі, що рве і ріже. Довжина р.ч. 150 мм
34.6011 (ППН)

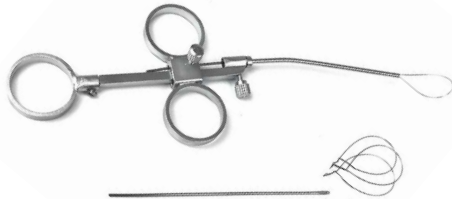

Петля поліпна вушна по Krause. Довжина р.ч. 70 мм
34.5530 (ППУ)



Петля вушна по Billeau № 1. Довжина 16,5 см, ширина р.ч. 2,5 мм
34-6218-01 (ПУ-1)

Петля вушна по Billeau № 2. Довжина 16,5 см, ширина р.ч. 3 мм
34-6218-02 (ПУ-2)

Петля вушна по Billeau № 3. Довжина 16,5 см, ширина р.ч. 4 мм
34-6218-03 (ПУ-3)

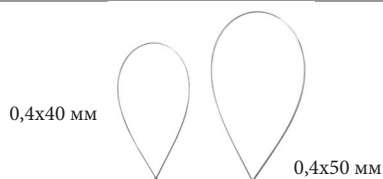

0,4x40 мм

0,4x50 мм

Петля дротяна до щипців по Vrupings, припаяна, (упаковка 100 штук). Розмір 0,4 x 40 мм
34-6010-40 (ПП-2)

Петля дротяна до щипців по Vrupings, припаяна, (упаковка 100 штук). Розмір 0,4 x 50 мм
34-6010-50 (ПП-3)



Петля дротяна, обрізна, (упаковка 12 штук). Розмір 0,3 x 100 мм
34-6018 (ПП-1)

Дрiт, сталевий, для петель прямої кишки,
(упаковка 12 штук). Дiаметр 0,3 мм

17-1250-03 (П-2)



Дрiт сталевий для петлі назальної.
Довжина 10 м, дiаметр 0,3 мм

34-5532-30 (ПН-03)

Дрiт сталевий для петлі назальної.
Довжина 10 м, дiаметр 0,4 мм

34-5532-40 (ПН-04)



Пилка медична по Engel, для зняття гіпсу

21-2028 (П-165)



Пила листова по Satterlee. Довжина 30,5 см,
полотно 225 x 60 мм

27-3401-00 (П-162)



Пила рамкова з набором полотен
3 шт. Довжина 27 см, вага 450 гр.
ширина полотен: 7 мм, 10 мм, 13 мм

27.3406-00 (П-163)



Полотна до пилки рамкової.
Кiлькiсть 3 шт. Довжина 27 см,
ширина полотен: 7 мм, 10 мм, 13 мм

27.3406-06 (П-163к)



Пила по Olivescopa, дротова вiта (Джiглi).
Довжина 50 см, дiаметр 1,3 мм (Джiглi)

18.1320 (П-149)

Пила хiрургiчна по Gigli дротова, потрiйна.
Довжина 50 см, дiаметр 1,6 мм (Джiглi)

18-1321-50 (П-150)

Пила хiрургiчна по Gigli дротова, потрiйна.
Довжина 50 см, дiаметр 1,8 мм (Джiглi)

18-1322-50 (П-151)



Ручки до пилки Джiглi. Довжина 70 мм,
ширина 55 мм

18-1323-00 (РПО)



Пилка для нiгтiв. Довжина 10 см, ширина 10 мм
19-1620 (ПН-1)

Пилка для нiгтiв. Довжина 12 см, ширина 10 мм
19-1621 (ПН)





Пінцет анатомічний, прямий. Довжина 10,5 см,
робоча частина 15 x 2 мм
12-0199 (ПА-10)

Пінцет анатомічний. Довжина 15 см,
робоча частина 20 x 2,5 мм
12.252 (ПМ-11)

Пінцет анатомічний. Довжина 20 см,
робоча частина 25 x 3 мм
12.254 (ПМ-12)

Пінцет анатомічний. Довжина 25 см,
робоча частина 30 x 3,5 мм
12.256 (ПМ-17)

Пінцет анатомічний STANDART за
американським зразком. Довжина 31 см,
робоча частина 30 x 5 мм
12-0257 (ПА-31)



Пінцет по Semken анатомічний. Довжина 12,5
см, робоча частина 13 x 1 мм (тонкий)
12-0271 (ПА-12)

Пінцет по Semken анатомічний. Довжина 16 см,
робоча частина 16 x 1 мм (тонкий)
12-0272 (ПА-15)



Пінцет анатомічний по Taylor прямий.
Довжина 17,5 см, робоча частина 20 x 1,5 мм
12-0290 (П-17)



Пінцет анатомічний по Taylor зігнутий.
Довжина 17,5 см, робоча частина 20 x 1,5 мм
12-0291 (П-17-1)



Пінцет хірургічний по Gerald, прямий.
Довжина 17,5 см, ширина 2 мм
12-0388 (ПХ-17)



Пінцет хірургічний по Gerald, зігнутий.
Довжина 17,5 см, ширина 2 мм
12-0389 (ПХ-17-1)



Пінцет хірургічний. Довжина 15 см,
ширина р.ч. 3,5 мм
12.342 (ПМ-8)

Пінцет хірургічний. Довжина 20 см,
ширина р.ч. 4 мм
12.306 (ПМ-9)

Пінцет хірургічний. Довжина 25 см,
ширина р.ч. 4,5 мм
12.307 (ПМ-10)



Пінцет по Semken хірургічний очний, прямий.
Довжина 12,5 см, ширина 1,2 мм (тонкий)
12-0381 (ПГХ-12)

Пінцет по Semken хірургічний очний, прямий.
Довжина 16 см, ширина 1,5 мм (тонкий)
12-0382 (ПГХ-15)



Пінцет очний для райдужної оболонки по
Elschnig, 1 і 2 зубці, прямий. Довжина 11 см,
ширина р.ч. 1 мм
35-7000 (ПА-94)

Пінцет очний для райдужної оболонки по
Grafe, 1 і 2 зубці, прямий. Довжина 11 см,
ширина р.ч. 1,2 мм
35-7008 (ПХ-94)



Пінцет по Semken хірургічний очний прямий.
Довжина 15 см, ширина р.ч. 1 мм
12.382 (П-88)

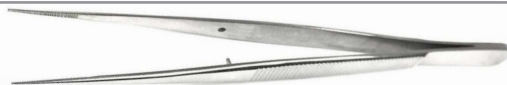

Пінцет анатомічний очний прямий.
Довжина 15 см, робоча частина 16 x 1 мм
12.242 (П-86)



Пінцет по De Vaquey, з атравматичною нарізкою,
зігнутий. Розмір 16 см x 2 мм
12-0424-16 (ПМ-27)

Пінцет по De Vaquey, з атравматичною нарізкою,
прямий. Розмір 16 см x 2 мм
12-0424-16 (П-27)

Пінцет анатомічний очний прямиий.
Довжина 10 см, ширина р.ч. 0,6 мм
35.7005 (ПА-100)



Пінцет очний епіляційний тонкий.
Довжина 10,5 см, робоча частина 6 x 2 мм
12.494-01 (П-101)



Пінцет епіляційна по Douglas, широкий.
Довжина 9 см, робоча частина 4 x 3 мм
12-0494-02 (П-102)



Пінцет мікрохірургічний, по Adson.
Довжина 12 см, ширина р.ч. 0,8 мм
12.384 (ПМ-42)



Пінцет мікрохірургічний, по Adson.
Довжина 15 см, ширина р.ч. 0,8 мм
12.384-15 (ПМ-42-1)



Пінцет мікро по Adson. Довжина 12 см,
ширина р.ч. 0,9 мм
12.386 (ПМ-40)



Пінцет вушний по Lucas багнетоподібний
анатомічний. Довжина 14 см,
робоча частина 17 x 2 мм
34.5565 (П-85)

Пінцет носовий багнетоподібний, анатомічний
по Jansen. Довжина 18 см, р.ч. 20 x 2 мм
34-5563 (П-85-1)



Пінцет вушний по Lucas багнетоподібний
хірургічний. Довжина 14 см, ширина р.ч. 2 мм
34.5566 (П-79)



Пінцет вушний по Troeltsch горизонтально-
зігнутий, анатомічний. Довжина 10,5 см,
робоча частина 17 x 2 мм
34.5555 (П-24)

Пінцет вушний по Troeltsch горизонтально-
зігнутий, анатомічний. Довжина 15 см,
робоча частина 20 x 2 мм
34.5556 (П-24-1)



Пінцет вушний по Troeltsch горизонтально-
зігнутий, хірургічний. Довжина 10,5 см,
ширина р.ч. 2 мм
34.5559 (П-24-3)

Пінцет вушний по Troeltsch горизонтально-
зігнутий, хірургічний. Довжина 15 см,
ширина р.ч. 2 мм
34.5560 (П-24-2)



Пінцет по De Bakey з атравматической нарізкою.
Довжина 15 см, робоча частина 17 x 1,5 мм
12.420-16 (ПМ-26)

Пінцет по De Bakey з атравматической нарізкою.
Довжина 20 см, робоча частина 17 x 1,5 мм
12.420-20 (ПМ-29)

Пінцет по De Bakey з атравматической нарізкою.
Довжина 25 см, робоча частина 28 x 1,5 мм
14.420-24 (ПМ-30)

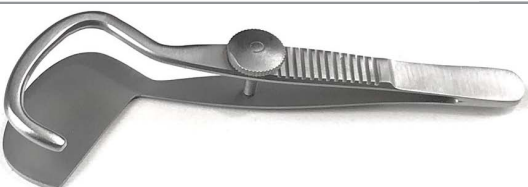

Пінцет для ентропии по Snellen, лівий.
Довжина 10 см, ширина 30 мм
35-7121 (ПЕ-Л)

Пінцет для ентропии по Snellen, правий.
Довжина 10 см, ширина 30 мм
35-7120 (ПЕ-П)

Пінцет шовний по Castroviejo, з уловом, 1x1 зубці.
Довжина 9 см
35-7115 (ПШ-1)

Пінцет шовний по Castroviejo, без улова, 1x1
зубці. Довжина 9 см
35-7116 (ПШ-2)

Пінцет для зав'язування шва, 1x2 зубці.
Довжина 9,5 см, робоча частина 0,2 мм
35-7140 (ПШ-3)

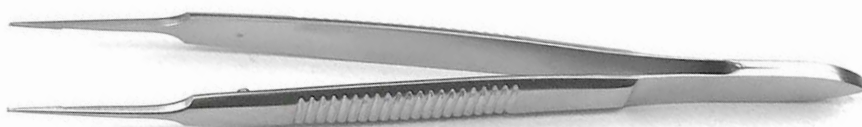



Пінцет зубчатолапчатий. Довжина 15 см, ширина р.ч. 6 мм

12.413 (П-83)

Пінцет зубчатолапчатий. Довжина 20 см, ширина р.ч. 8 мм

12.414 (П-157)



Пінцет для затискання пухлин по Yasargil зубчастий, багнетоподібний. Розмір 22 см x 3 мм

12-0488-03 (П-П1)

Пінцет для затискання пухлин по Yasargil зубчастий, багнетоподібний. Розмір 22 см x 5 мм

12-0488-05 (П-П2)



Пінцет гінекологічний анатомічний. Довжина 24 см, робоча частина 8 x 2 мм

12.206 (П-53)



Пінцет для коагуляції. Довжина 20 см, робоча частина 19 x 1,5 мм

12.296 (П-40)



Пінцет для покривного скла по Kuehne прямий. Довжина 10,5 см, робоча частина 15 x 7 мм (Лабораторний)

12-0495-01 (П-Л)



Пінцет для покривного скла по Kuehne зігнутий. Довжина 10,5 см, робоча частина 15 x 7 мм (Лабораторний)

12-0495-02 (П-Л1)



Пінцет по Single-Tuttle для Легенів. Довжина 23 см, робоча частина 15 x 8 мм

12-0416 (ПЛ-23)



Пінцет для видалення кісткових осколків, прямий зубчастий, без направляючого штифта. Довжина 8 см, робоча частина 8 x 0,6 мм

12-0441 (П-О)



Пінцет-ложечка по Single-Tuttle для роздачі пігулок і порошоків. Довжина 14 см, робоча частина 30 x 18 мм

12.416 (П-22)



Плоскогубці медичні № 1. Довжина 17 см, довжина р.ч. 25 мм

27-3450-01 (П-100)



Підйомник м'яких тканин по Langenbeck. Довжина 20 см x 8 мм (Лопатка Буяльського)

27-3630 (ПМТ-1)

Підйомник м'яких тканин по Langenbeck. Довжина 20 см x 10 мм (Лопатка Буяльського)

27-3631 (ПМТ-2)



Підйомник носовий, по Cottle, № 1. Довжина 15 см, довжина р.ч. 45 мм

34-5670-15 (НП-1)



Підйомник носовий, по Cottle, № 2. Довжина 15 см, ширина 13 мм

34-5671-15 (НП-2)



Пристрій для стиснення ребер по Bailey-Gibbon. Довжина 21,5 см, діаметр р.ч. 20 мм, ширина р.ч. 18 мм

28-3910 (ПСР)



Провідник для дротяних нит. Довжина 33 см

18.1324 (П-126)

Провідник лігатурний Schmieden-Payr.
Довжина 19 см, ширина 8 мм

23-2561-02 (3-29)



Провідник лігатурний по Kocher. Розміри 15 см /
11 мм, довжина р.ч. 50 мм (Зонд зобний)

23-2565-01 (33-1)



Провідник лігатурний по Kocher.
Розміри 17 см / 12 мм, довжина р.ч. 70 мм
(Зонд зобний з отвором)

23-2565-03 (33-2)



Провідник по Yasargil, лігатурний, з щупом та
загостреним кінцем, № 1. Довжина 18,5 см

18-1370-01 (ПЛЩ-1)



Провідник по Yasargil, лігатурний, з щупом та
загостреним кінцем, № 2. Довжина 18,5 см

18-1370-02 (ПЛЩ-2)



Провідник по Yasargil, лігатурний, з щупом та
загостреним кінцем, № 3. Довжина 18,5 см

18-1370-03 (ПЛЩ-3)



Провідник по Yasargil, лігатурний, з щупом та
загостреним кінцем, № 4. Довжина 18,5 см

18-1370-04 (ПЛЩ-4)



Ранорозширювач по Weitlaner-Loktite
з кремальерой малий. Довжина 22 см,
розбіжність дзеркал 120 мм, 3 x 2 зуба

26.3189 (P-137)

Ранорозширювач по Weitlaner-Loktite з
кремальерой, середній. Довжина 22 см,
розбіжність дзеркал 120 мм, 4 x 3 зуба

26.3199 (P-138)

Ранорозширювач по Adson з
кремальерой, великий. Довжина 22 см,
розбіжність дзеркал 120 мм, 5 x 4 зуба

26.3222 (P-139)



Ранорозширювач по Adson нейрохірургічний, з
гострими губками. Згинається. Довжина 31 см,
розбіжність дзеркал 180 мм, 4 зуба

26.3220-01 (P-38)



Ранорозширювач по Ricard черевний
гінекологічний. Тристулковий.
Довжина 33,5 см, розбіжність дзеркал 240 мм,
ширина дзеркал 40 x 60 мм та 35 x 65 мм

26.3305 (P-21)



Ранорозширювач по Collin-Loktite з
кремальерой, тристулковий. Довжина 24 см.
Розбіжність дзеркал 100 мм, розміри дзеркал
55 x 55 мм та 60 x 40 мм

26.3312 (P-48)





Ранорозширювач з кремальєрою, двостулковий.
Довжина 24 см, розбіжність дзеркал 90 мм,
розмір дзеркал 40 x 60 мм
26.3310 (Р-92)

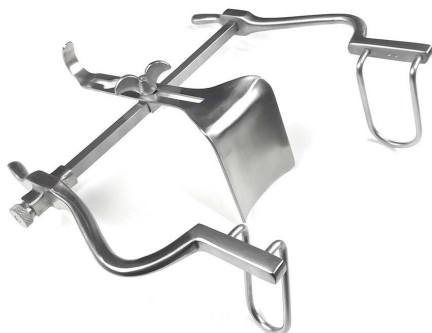

Ранорозширювач тристулковий, рейковий, по
Gosset №1, черевний. Розведення дзеркал 160 мм,
бокові дзеркала 35x63 мм, центральне 56x60 мм
26-3318 (РГ-4)



Ранорозширювач двостулковий, рейковий, по
Gosset №1, черевний. Витрата дзеркал 100 мм,
бокові дзеркала 30x40 мм
26-3315 (РГ-1)

Ранорозширювач двостулковий, рейковий, по
Gosset №2, черевний. Витрата дзеркал 100 мм,
бокові дзеркала 30x40 мм
26-3316 (РГ-2)

Ранорозширювач двостулковий, рейковий, по
Gosset, черевний. Розведення дзеркал 140 мм,
бокові дзеркала 35x63 мм
26-3317 (РГ-3)



Ранорозширювач рейковий для грудної
порожнини по Finochietto-Baby дитячий.
Розбіжність дзеркал 75 мм, дзеркала 19x20 мм
28-3900 (Р-35)



Ранорозширювач для контурів покривних тканин
черепа, гострий, з кремальєрою. Довжина 14 см,
розведення дзеркал 70 мм, зубців 4 x 3
26-3204-01 (РЧ-О)



Ранорозширювач для контурів покривних тканин
черепа, тупий, з кремальєрою. Довжина 14 см,
розведення дзеркал 70 мм, зубців 4 x 3
26-3204-02 (РЧ-Т)

Каркас складний з ранорозширювача по Franz.
Довжина 30 см, ширина 30 см

26-3330-10 (P50-к)

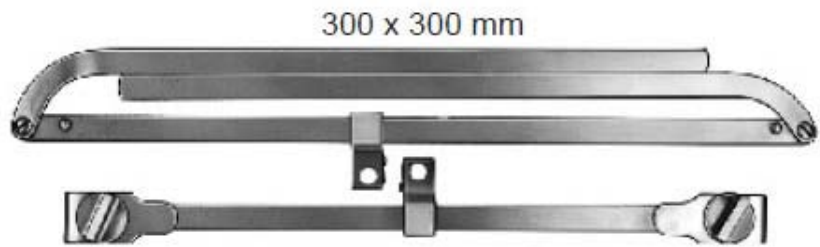

Ранорозширювач чотиристулковий по Franz,
черевний, з вісьмома змінними дзеркалами.
Розміри робочих частин 50x65 мм (2шт), 38x60
мм (2шт), 60x85 мм (2шт), 45x80 мм (2шт)

26-3331-00 (P-50)

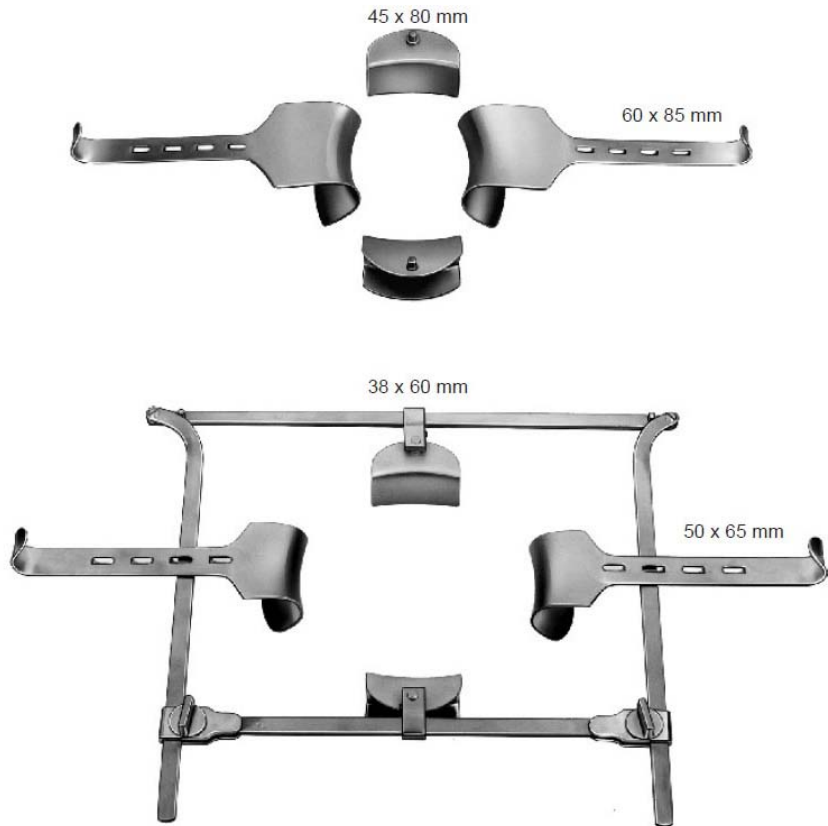

Ранорозширювач чотиристулковий по Kirscher,
з фіксованим каркасом, черевний. Розміри
робочих частин 40x55 мм (2шт), 50x65 мм
(2шт). Рамка внутрішній розмір 240x240 мм,
максимальне розведення дзеркал 150x140 мм

26-3335-00 (P-51)





Ранорозширювач рейковий, для грудної порожнини з витратою дзеркал до 16,7см, розмір дзеркала 60 x 50 мм

28.3885-01 (P-36)



Ранорозширювач рейковий, для грудної порожнини з витратою дзеркал до 20,9 см, розмір дзеркала 65 x 70 мм

28.3885-02 (P-37)



Ранорозширювач нейрохірургічний, універсальний по Jegoroff-Freidin. Згинається. Довжина 33 см, розбіжність дзеркал 180 мм, 10 видів насадок

18.1560-00 (P-8)



Ранорозширювач по Weitlaner-Loktite гострий з кремальєрой. Довжина 12 см, розбіжність дзеркал 50 мм, 3 x 2 зуба

26-3181 (ПОК)



Ранорозширювач по Jansen гострий, гвинтовий. Довжина 10 см

26-3178-01 (РВО-10)



Ранорозширювач по Jansen тупий, гвинтовий. Довжина 10 см

26-3178-02 (РВТ-10)



Ранорозширювач зворотний по Holtzheimer гострий. Довжина 10 см

26-3179-01 (РОО-10)



Ранорозширювач зворотний по Holtzheimer тупий. Довжина 10 см

26-3179-02 (РОТ-10)



Ранорозширювач для сечового міхура з кремальєрой по Legueu. Довжина 24 см, розведення дзеркал 95 мм, бокові дзеркала 28 x 60 мм, центральне 85 x 35 мм

32-4627 (P-СМ)



Ранорозширювач з кремальєрой по Gelpi-Loktite, 1x1 зубець. Довжина 18 см

26-3345-18 (P-1)

Ранорозширювач з кремальєрой по Gelpi-Loktite, 1x1 зубець, з упором. Довжина 18 см

26-3346-18 (P-1-1)

Ранорозширювач по Finsen гострий, 2 і 3 зубці.
Довжина 5 см

26-3176-01 (PO-1)

Ранорозширювач по Finsen гострий, 3 і 4 зубці.
Довжина 7 см

26-3177-01 (PO-1-1)



Ранорозширювач по Finsen тупий, 2 і 3 зубці.
Довжина 5 см

26-3176-02 (PT-1)

Ранорозширювач по Finsen тупий, 3 і 4 зубці.
Довжина 7 см

26-3177-02 (PT-2-1)



Распатор для відділення окістя від кістки по Fara-
beuf періостальний, прямий. Розмір 15 см x 13 мм

27-3604 (PA-50)



Распатор для відділення окістя від кістки по Fara-
beuf періостальний, зігнутий. Розмір 15 см x 13 мм

27-3605 (PA-51)



Распатор для відділення окістя від кістки по
Кеу періостальний, з незначним вигином.
Розмір 19 см x 12 мм

27-3614-12 (PA-12)



Распатор для відділення окістя від кістки по
Кеу періостальний, з незначним вигином.
Розмір 19 см x 25 мм

27-3614-25 (PA-13)



Распатор реберний по Doyen періостальний,
зігнутий в праву сторону. Довжина 17 см

27-3615 (P-18)

Распатор реберний по Doyen періостальний,
зігнутий в ліву сторону. Довжина 17 см

27-3616 (P-19)



Распатор реберний по Doyen періостальний,
зігнутий в праву сторону, дитячий. Довжина 17 см

27-3617 (P-16c)

Распатор реберний по Doyen, періостальний,
вигнутий у ліву сторону, дитячий. Довжина 17 см

27-3618 (P-17c)



Распатор для відділення окістя від кістки по Wil-
liger періостальний. Розмір 13 см, ширина 5 мм

27-3608 (PA-5)

Распатор для відділення окістя від кістки по Wil-
liger періостальний. Розмір 16 см, ширина 6 мм

27-3609 (PA-6)



Распатор для відділення окістя від кістки по Hylin
періостальний. Розмір 14,5 см x 9 мм

27-3620 (PA-9)



Распатор по Penfield, для твердої мозкової
оболонки № 1. Довжина 18 см, діаметр 7 мм,
ширина 7 мм

18-1401-01 (PTM-1)

Распатор по Penfield, для твердої мозкової
оболонки № 2. Довжина 20 см, діаметр 4 мм,
ширина 6 мм

18-1401-02 (PTM-2)

Распатор по Penfield, для твердої мозкової
оболонки № 3. Довжина 20 см, діаметр 6 мм,
ширина 7 мм

18-1401-03 (PTM-3)



Распатор по Penfield, для твердої мозкової
оболонки № 4. Довжина 21,5 см, ширина 3 мм

18-1401-04 (PTM-4)



Распатор по Penfield, для твердої мозкової
оболонки № 5. Довжина 29 см, ширина 7 x 7 мм

18-1401-05 (PTM-5)





Распатор для відділення окістя від кістки, періостальний, прямиий. Розмір 17 см x 8 мм
27-3607-06 (P-57)



Распатор для відділення окістя від кістки, періостальний, зігнутий. Розмір 17 см x 6 мм
27-3607-08 (P-58)



Распатор для відділення окістя від кістки по Jansen, періостальний. Розмір 17 см x 4 мм
27-3621 (P-61)



Распатор для відділення окістя від кістки по Sedillot періостальний, зігнутий. Розмір 21 см x 13,5 мм
27-3602 (PA-47)



Распатор для відділення окістя від кістки по Lamotte періостальний, зігнутий. Розмір 21 см x 20 мм
27-3606-20 (PA-55)



Распатор для відділення окістя від кістки по Langenbeck періостальний, зігнутий під кутом 90 градусів. Розмір 18 см x 14 мм
27-3601 (PA-46)



Распатор для відділення окістя від кістки по Langenbeck періостальний, зігнутий. Розмір 19 см x 17 мм
27-3600 (P-62)



Распатор для відділення окістя від кістки по Lamotte періостальний, зігнутий. Розмір 16 см x 11 мм
27-3606-15 (PA-55-1)



Розширювач вагінальний з кремальерой двухстулковой №1. Зігнутий під двома кутами по 45 градусів
33-4865 (PB-45)



Розширювач для пілоруса по Benson. Довжина 15,5 см
31-4332 (P-II)



Розширювач для трахеї по Laborde. Довжина 14 см
29-4101 (P-3)



Розширювач жовчних протоків по Vakes гнучкий. Довжина 30 см, ширина від 1 до 13 мм

РЖ-1	32-4481	1 мм
РЖ-2	32-4482	2 мм
РЖ-3	32-4483	3 мм
РЖ-4	32-4484	4 мм
РЖ-5	32-4485	5 мм
РЖ-6	32-4486	6 мм
РЖ-7	32-4487	7 мм
РЖ-8	32-4488	8 мм
РЖ-9	32-4489	9 мм
РЖ-10	32-4490	10 мм
РЖ-11	32-4491	11 мм
РЖ-12	32-4492	12 мм
РЖ-13	32-4493	13 мм



Розширювач тіл хребців по Cloward, з кремальерою. Довжина 16 см, розширення 30 мм
18-1345-16 (PЧ-1)



Розширювач тіл хребців по Inge-Lamina, з фіксатором. Довжина 27 см, розширення 55 мм
18-1345-27 (PЧ-3)

Розширювач судинний, гнучкий. Довжина 19 см

Діаметр :	28-4080-05 (PC-0,5)
0,5 мм	28-4080-10 (PC-1,0)
1,0 мм	28-4080-15 (PC-1,5)
1,5 мм	28-4080-20 (PC-2,0)
2,0 мм	28-4080-25 (PC-2,5)
2,5 мм	28-4080-30 (PC-3,0)
3,0 мм	28-4080-35 (PC-3,5)
3,5 мм	28-4080-40 (PC-4,0)
4,0 мм	28-4080-45 (PC-4,5)
4,5 мм	28-4080-50 (PC-5,0)
5,0 мм	28-4080-70 (PC-7,0)
7,0 мм	28-4080-90 (PC-9,0)
9,0 мм	

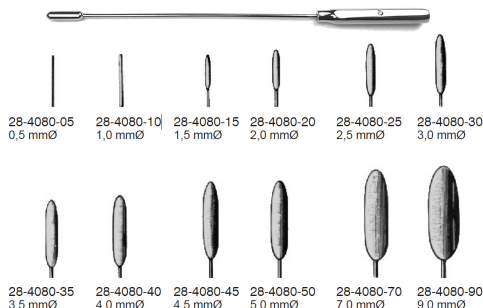

Розширювач по Негаг каналу шийки матки,
діаметр від 1 до 17,5 мм

1 мм	5,5 мм	10 мм	14,5 мм
1,5 мм	6 мм	10,5 мм	15 мм
2 мм	6,5 мм	11 мм	15,5 мм
2,5 мм	7 мм	11,5 мм	16 мм
3 мм	7,5 мм	12 мм	16,5 мм
3,5 мм	8 мм	12,5 мм	17 мм
4 мм	8,5 мм	13 мм	17,5 мм
4,5 мм	9 мм	13,5 мм	
5 мм	9,5 мм	14 мм	



Рашпіль Меркадо. Довжина 20 см, р.ч. 30 x 8 мм

34.5642-21 (РШ-1)



Рашпіль кістковий. Довжина 18,4 см,
р.ч. 15 x 6 мм и 20 x 7 мм

34.5641 (РШ-2)



Рашпіль кістковий, багнетоподібний.
Довжина 24,5 см, р.ч. 100 x 13 мм

27-3650 (РШ-3)



Ретрактор для меніска по Bloquent. Довжина 17,5 см,
ширина 15 мм, довжина р.ч. 50 мм

27-3677-18 (P-M)



Ретрактор по Ресу ампутаційний. Довжина 31 см,
діаметр зовнішній 170 мм, внутрішній 42 мм

27-3408 (P-A)

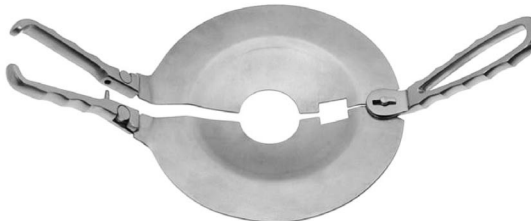

Ретрактор анальний по Smith-Buie
(розширювач), довжина 20 см, ширина р.ч. 25 мм,
довжина р.ч. 80 мм

17-1218-15 (A-P)



Рефлектор лобовий (SURGIWELL)

11.119 (PL)





Роторозширювач по Roser-König з кремальєрой.
Довжина 19 см, розбіжність дзеркал 45 мм
34.5807 (P-15)



Роторозширювач гвинтовий. Довжина 13 см
34.5803 (P-5)



Роторозширювач DAVIS-BOYLE в наборі 5
шпательів
34-5839 (P-ДБ)



Роторозширювач по Whitehead з кремальєрой.
Довжина 11 см
34-5821 (P-13)

Роторозширювач по Whitehead з кремальєрой.
Довжина 13 см
34-5823 (P-14)



Ручка скальпеля велика № 4. Довжина 13 см.
Лезвія № 18, 19, 20, 21, 22, 23, 24, 25, 34, 36
16.1095 (P-71)



Ручка скальпеля мала. Довжина 12 см.
Лезвія № 10, 11, 12, 13, 14, 15, 16, 17
16.1091 (P-75)



Ручка скальпеля велика № 4L. Довжина 21 см.
Лезвія № 18, 19, 20, 21, 22, 23, 24, 25, 34, 36
16-1096 (P-76)



Ручка скальпеля до знімних лез. Довжина 16 см.
Лезвія № 10, 11, 12, 13, 14, 15, 16, 17
16.1097 (P-79)



Скальпель очний черевцевий, малий.
Довжина 13 см
35.7180 (СБ-2)



Скальпель очний черевцевий середній.
Довжина 14 см
35.7182 (СБ-3)



Скальпель черевцевий, середній. Довжина 15 см
16.1004 (СБ-4)



Скальпель черевцевий, великий. Довжина 16 см
16.1006 (СБ-5)



Скальпель черевцевий радіусний, малий.
Довжина 14,5 см
16.1027 (С-52)



Скальпель черевцевий радіусний, середній.
Довжина 15 см
16.1083 (С-51)

Скальпель очний загострений, малий.

Довжина 13 см

35.7186 (Co-3в)



Скальпель очний загострений, середній.

Довжина 14 см

35.7188 (Co-3)



Скальпель загострений, середній. Довжина 15 см

16.1014 (Co-4)

Скальпель загострений радіусний, середній.

Довжина 15 см

16.1088 (C-53)



Скальпель серповидний № 40. Довжина 17 см

16-1040 (C-40)



Скальпель серповидний № 63. Довжина 17 см

16-1063 (C-63)

Скальпель для операцій в глибоких порожнинах.

Довжина 24 см

16.1026 (C-4)



Скребок по Vidal для взяття проби на вовчанку.

Довжина 14 см

15-0962-14 (CB)



Стетоскоп акушерський дерев'яний,

розміри 150 x 45 x 8 мм

11-0008 (CA)



Стетоскоп акушерський металевий,

розміри 135 x 50 x 15 мм

11-0010 (CA-1)



Скоба Kirschner, для скелетного витягування,
з трьома гачками

Розміри:

9,5 x 7 см

10,5 x 10,5 см

12 x 12 см

15,5 x 15,5 см

20 x 15,5 см

27-3430-01 (CCB-1)

27-3430-02 (CCB-2)

27-3430-03 (CCB-3)

27-3430-04 (CCB-4)

27-3430-05 (CCB-5)



Гвинт натяжний для скоби скелетного витягування
по Kirschner, розміри: 175 x 100 мм, різблення 10

27-3433-18 (BH-C)

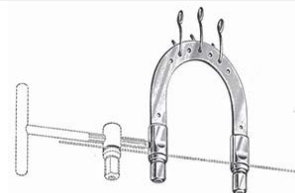

Спіця Kirschner, для скелетного витягування

Розміри:

1,0 мм x 150 мм

1,5 мм x 310 мм

2,5 мм x 310 мм

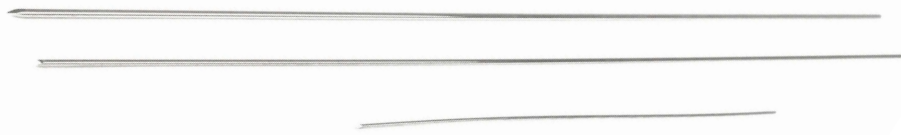

Тазомір по Martin

33.5302 (T-1)



Тонзілотом по Sluder-Ballenger зі змінними
робочими частинами № 1, № 2, № 3

34-6027 (T-3)





Тонзиллотом по Tyding хирургичний з мандреном

34.6013 (ТЭ)



Троакар порожнинний діаметр 2,0 мм

24.2610 (Т-29)

Троакар порожнинний діаметр 3,3 мм

24.2611 (Т-30)

Троакар порожнинний діаметр 4,7 мм

24.2613 (Т-31)

Троакар порожнинний діаметр 7 мм

24.2616 (Т-32)



Троакар по Nelson. Довжина 21 см,
діаметр 11 / 9,5 мм

24-2637-11 (Т-33)

Троакар по Nelson. Довжина 21 см,
діаметр 12,5 / 11 мм

24-2637-12 (Т-34)



Троакар для трахеї по Uckermann. Довжина 13 см,
діаметр 7,5 мм

29-4120-07 (ТТ-1)

Троакар для трахеї по Uckermann. Довжина 13 см,
діаметр 9 мм

29-4120-09 (ТТ-2)



Троакар порожнинний з краном і відведенням для
рідини. Довжина 12 см, діаметр 6 мм

24-2636 (ТК)

Трубка трахеотомічна по Chevalier-Jackson, мельхіорова. Довжина 5 см, діаметр 5 мм

29-4131-01 (ТМ-5)

Трубка трахеотомічна по Chevalier-Jackson, мельхіорова. Довжина 6,5 см, діаметр 8 мм

29-4134-01 (ТМ-8)

Трубка трахеотомічна по Chevalier-Jackson, мельхіорова. Довжина 8,5 см, діаметр 12 мм

29-4138-01 (ТМ-12)



Наконечник для аспіраційної трубки

24-2680A (АН)



Мікротрубка аспіраційна по Wullstein, з набором канюль 24-669-01 - 24669-08. Довжина 14 см, діаметр трубки 2,5 мм; довжина р.ч. змінної трубки 25 мм, діаметр 0,5 мм; 0,6 мм; 0,8 мм

24-2669-00 (ТА-М)



Трубка аспіраційна по Adson, СН12. Довжина 21 см, діаметр 4,0 мм

24-2668-12 (ТА-1)

Трубка аспіраційна по Adson, СН15. Довжина 21 см, діаметр 5,0 мм

24-2668-15 (ТА-1-1)



Трубка аспіраційна по Roole. Довжина 22 см, діаметр 10 мм

24-2681 (ТА-2)



Трубка аспіраційна по Roole, зігнута. Довжина 22 см, діаметр 8 мм

24-2682 (ТА-2-1)



Трубка аспіраційна по Frazier. Довжина 18 см

Розміри:

6 СН	24-2670-06 (ТА-3)
7 СН	24-2670-07 (ТА-3-1)
8 СН	24-2670-08 (ТА-3-2)
9 СН	24-2670-09 (ТА-3-3)
10 СН	24-2670-10 (ТА-3-4)
11 СН	24-2670-11 (ТА-3-5)
12 СН	24-2670-12 (ТА-3-6)
13 СН	24-2670-13 (ТА-3-7)
14 СН	24-2670-14 (ТА-3-8)
15 СН	24-2670-15 (ТА-3-9)





Трубка аспіраційна по Fergusson. Довжина 18 см

Розміри:

6 СН	24-2672-06 (ТА-4)
7 СН	24-2672-07 (ТА-4-1)
8 СН	24-2672-08 (ТА-4-2)
9 СН	24-2672-09 (ТА-4-3)
10 СН	24-2672-10 (ТА-4-4)
11 СН	24-2672-11 (ТА-4-5)
12 СН	24-2672-12 (ТА-4-6)
15 СН	24-2672-15 (ТА-4-7)



Трубка аспіраційна по Plester. Довжина 19,5 см

Розміри:

5 СН	24-2673-05 (ТА-5)
6 СН	24-2673-06 (ТА-5-1)
7 СН	24-2673-07 (ТА-5-2)
8 СН	24-2673-08 (ТА-5-3)
9 СН	24-2673-09 (ТА-5-4)
10 СН	24-2673-10 (ТА-5-5)



Трубка аспіраційна по Frazier. Довжина 18 см

Розміри:

9 СН	24-2671-09 (ТА-6)
15 СН	24-2671-15 (ТА-6-1)



Трубка аспіраційна по De Bakey. Довжина 27,5 см
24-2683 (ТА-8)



Шпатель для легенів по Allison.
Розмір 32 см x 65 мм.

28-3920-32 (Ш-3)



34-5892 (Ш-10)



34-5893 (Ш-10-1)

Шпатель для языка по Wieder, з насічками,
зігнутий. Довжина 14 см

34-5892 (Ш-10)

Шпатель для языка по Wieder, з насічками,
зігнутий. Довжина 15 см

34-5893 (Ш-10-1)



Шпатель аптечний № 1. Довжина 18 см,
ширина 20 мм

25.2800-13 (Ш-1)

Шпатель аптечний № 2. Довжина 25 см,
ширина 25 мм

25.2800-14 (Ш-2)



Шпатель по Cushing нейрохірургічний,
двосторонній. Довжина 21 см

Ширина:

8 мм	18.1364-01 (Ш-6)
15 мм	18.1364-03 (Ш-5)
20 мм	18.1364-04 (Ш-4)



Шпатель для языка по Koritsky № 1. Довжина 16 см,
ширина 13 x 17 мм

34.5884 (Ш-18)

Шпатель для языка по Koritsky № 2. Довжина 18 см,
ширина 13 x 17 мм

34.5890 (Ш-19)



Шпатель для відтискування нутроців по Reverdin.
Розмір: 28,5 см x 65 x 45 мм

26-3367 (Ш-ПР)

Шпатель для відтискування нутрощів по Haberer гнучкий. Розмір: 28 см x 25 x 30 мм

26-3365 (Ш-В-1)



Шпатель для відтискування нутрощів по Haberer гнучкий. Розмір: 30 см x 37 x 45 мм

26-3366 (Ш-В-2)

Шпатель для язика, по Buchwald прямий.

Довжина 18 см, ширина 17 мм

34.5888 (Ш-9)



Шпатель кишковий по Tuffier. Довжина 20 см, ширина 15 x 20 мм

26.3369 (ШПГ)



Шпатель Ейра гінекологічний. Довжина 23,5

33.488 (Ш-37)



Шприц для внутріматочних вливань об'ємом 5 см³

(Ш-12)



Шприц для внутрішньогортанних вливань об'ємом 5 см³

(Ш-14)



Шприц з силіконовим кільцем на поршні для промивання порожнин 150 см. з подвійною шкалою

(Ш-712)



Штопор для захоплення фіброми матки по Doyen № 1. Довжина 17 см, діаметр 20 мм, товщина 4 мм

33-5010-01 (Ш-ФМ-1)



Штопор для захоплення фіброми матки по Doyen № 2. Довжина 17 см, діаметр 27 мм, товщина 4 мм

33-5010-02 (Ш-ФМ-2)



Щипці - кусачки кісткові по BOHLER з подвійною передачею. Довжина 15 см, розмір р.ч. 17 x 3 мм

36-0500 (Щ-КК)



Щипці - кусачки кісткові по BLUMENTHAL вигнуті під кутом 45 градусів. Довжина 14,5 см, розмір р.ч. 14 x 3,5 мм

36-0451 (Щ-КК1)



Щипці - кусачки кісткові по Luer. Довжина 17 см, розмір р.ч. 15 x 3,5 мм

12.386 (Щ-КК2)



Щипці - кусачки кісткові по Jansen зігнуті. Розмір 17 см x 4 мм (по Янсену)

27-3769 (Щ-54-1)



Щипці-кусачки кісткові по Jansen, прямі.
Розмір 17 см х 4 мм

27-3768 (Щ-54)



Щипці - кусачки кісткові по Lempert прямі.
Розмір 19 см х 2,5 мм

27-3751-19 (Щ-56)



Щипці - кусачки кісткові по Lempert зігнуті.
Розмір 19 см х 2,5 мм

27-3752-19 (Щ-56-1)



Щипці - кусачки по ADSON кісткові з круглими
губками, прямі. Довжина 17 см, ширина р.ч. 8 мм

27.3759 (Щ-59)



Щипці - кусачки по LUER кісткові з круглими
губками, зігнуті. Довжина 17 см, ширина р.ч. 8 мм

27.3760 (Щ-61)



Щипці для видалення кісткових осколків по Ralk
прямі. Довжина 15 см, довжина р.ч. 20 мм

13-0483 (ЩО-1)



Щипці для видалення кісткових осколків по Ralk
зігнуті. Довжина 15 см, довжина р.ч. 20 мм

13-0484 (ЩО-2)



Щипці по Peet для видалення кісткових осколків.
Довжина 11,5 см, робоча частина 15 х 1 мм

13-0478 (ЩО)



Щипці кісткові по LANSEN, кусачки шарнірні
з подвійною передачею з вузькими овальними
губками, зігнутими по площині. Довжина 18 см,
робоча частина 15 х 7 мм

27.3755 (Щ-113)



Щипці кісткові по STILLE-LISTON кусачки
шарнірні з подвійною передачею з прямими
губками вигнутими по площині. Довжина 23 см,
довжина р.ч. 35 мм

27.3841 (Щ-98)

Щипці для утримання хрящів по Dingmann горизонтально-зігнуті, зубчасті з зубом і кремальєрой. Довжина 19 см, робоча частина 40 x 5 мм

27-3702 (Щ-УХ)



Щипці для рiпозиції кiсток, з кремальєрой.

Довжина 13,5 см

27-3714 (ЩРК)



Щипці для захоплення і утримання трубчастих кiсток. Довжина 22 см, ширина 10 мм

27.3713 (Щ-105)



Щипці гемороїдальні, вікончасті, прямі. Довжина 21,5 см, діаметр 20 мм

14.891 (Щ-55-2)



Щипці по Doyen гемороїдальні вікончасті, зігнуті. Довжина 21,5 см, діаметр 20 мм

33.4995 (Щ-55-1)



Щипці для ватних тампонів по Ulrich прямі.

Довжина 25 см, робоча частина 30 x 7 мм

14-0852 (ЗТ-1)



Щипці для ватних тампонів по Ulrich зігнуті.

Довжина 25 см, робоча частина 30 x 7 мм

14-0854 (ЗТ-2)



Щипці для захоплення каменів жовчного міхура по Desjardins №1. Довжина 23 см, робоча частина 20 x 6 мм

32-4460 (Щ-КМП)

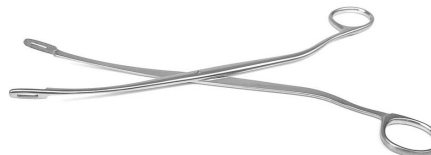

Щипці для введення катетера по Magill зігнуті, для немовлят. Довжина 15 см, робоча частина 7 x 6 мм

24-2689 (Щ-27)

Щипці для введення катетера по Magill зігнуті, для дітей. Довжина 20 см, робоча частина 13 x 9 мм

24-2690 (Щ-28)

Щипці для введення катетера по Magill зігнуті, для дорослих. Довжина 25 см, робоча частина 15 x 11 мм

24-2691 (Щ-29)

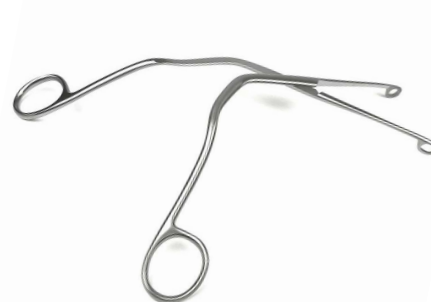



Щипці для захоплення легенів по Lovelace прямі.
Розмір 200 x 25 мм

28-4052 (Щ-65-1)



Щипці для захоплення легенів по Lovelace зігнуті.
Розмір 200 x 25 мм

28-4053 (Щ-65)



Щипці для захоплення мигдалин по Blohm-ke зігнуті, вікончасті, з зубцями, зубчасті.
Довжина 20 см, ширина 11 мм

34-6006 (Щ-3М)



Щипці для захоплення мигдалин по Schmidt зігнуті № 1. Довжина 19 см,
робоча частина 30 x 2 мм

34-6001 (Щ-39)



Щипці для захоплення мигдалин по Schmidt зігнуті № 2. Довжина 19 см,
робоча частина 40 x 2 мм

34-6002 (Щ-39-1)



Щипці для захоплення тканини тіла матки по Machі. Довжина 16 см, робоча частина 17 x 4,5 мм

33-5015 (Щ-ТМ)



Щипці для підняття каналу шийки матки по Collin. Довжина 25 см, ширина р.ч. 45 мм

33-5000 (Щ-ШМ)



Щипці акушерські по Simpson-Braun. Розбірні, довжина 36 см, ширина 60 мм

33-5321 (Щ-А)



Щипці для фіксації тіла і шийки матки. Довжина 23,5 см, ширина робочої частини 7 мм

31.4313 (ЩГ-54)

Щипці маткові для плаценти по Winter прями № 1.
Довжина 28 см, робоча частина 28 x 10 мм

33-5380 (Щ-МП-1)

Щипці маткові для плаценти по Winter прями № 2.
Довжина 28 см, робоча частина 30 x 11 мм

33-5381 (Щ-МП-2)

Щипці маткові для плаценти по Winter прями №3.
Довжина 28 см, робоча частина 35 x 19 мм

33-5382 (Щ-МП-3)

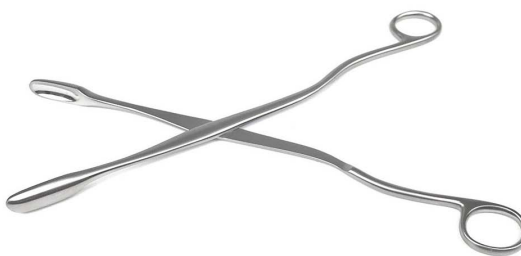

Щипці двухзубие гострі. Довжина 25 см,
ширина робочої частини 10 мм

33.4960 (Щ-90)



Щипці для біопсії по Berger зігнуті.
Довжина стовбура 19 см, робоча частина 5 мм

33-5055 (К-146)



Щипці для біопсії по Uni-Tischler з обертовим
валом, прями. Довжина стовбура 19 см,
робоча частина 3 x 7 мм

33-5035-01 (ЩБ-1)

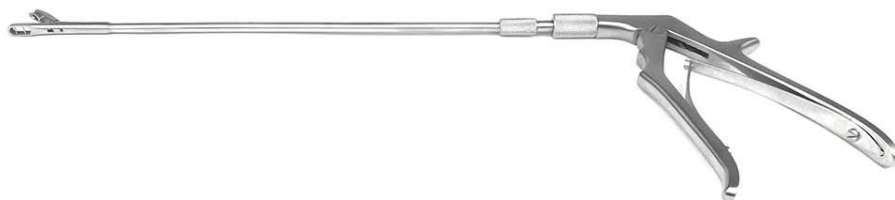

Щипці для біопсії по Uni-Townsend з обертовим
валом, прями. Довжина стовбура 19 см,
робоча частина 2,3 x 4 мм

33-5036-01 (ЩБ-2)



Щипці для біопсії по Uni-Oval з обертовим
валом, прями. Довжина стовбура 19 см,
робоча частина 3 x 5 мм

33-5037 (ЩБ-3)



Щипці для біопсії по Schuhmacher, комплект.
Довжина ствола 25 см, робоча частина 4 мм

33-5047 (ЩБ-4)

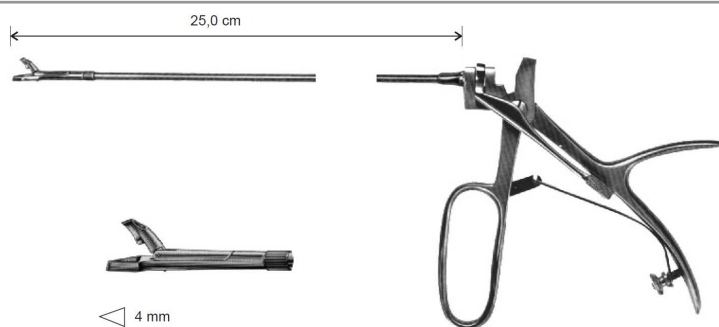

Щипці для біопсії по Kevorkian. Довжина ствола
24,5 см, робоча частина 3x9 мм

33-5049 (ЩБ-5)





Щипці для біопсії по Baby-Tischler.
Довжина ствола 21 см, робоча частина 2,3x4 мм
33-5022 (К-149)



Щипці для біопсії по Tischler, з зігнутими ручками.
Довжина 27 см
33-5054 (К-150)

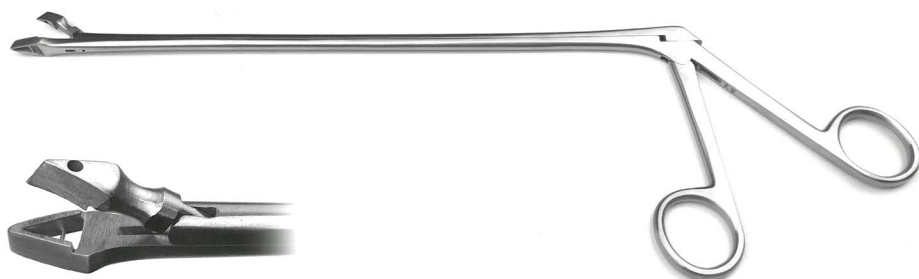

Щипці для біопсії по Schuhmacher, № 1.
Довжина ствола 24 см, робоча частина 4 мм
33-5043 (К-151)

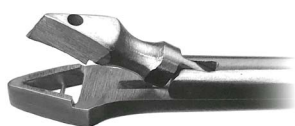

Щипці для біопсії по Schuhmacher, № 2.
Довжина ствола 24 см, робоча частина 6 мм
33-5044 (К-151-1)



Щипці для біопсії по Van Doren, S-образні, з округлою робочою частиною. Довжина 24 см
33-5059 (К-153)

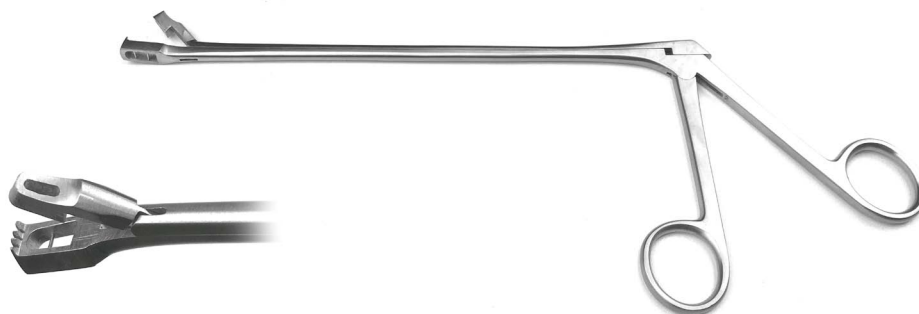

Щипці для біопсії по Wittner, зігнуті.
Довжина ствола 20 см, робоча частина 4,5x8 мм
33-5041 (К-154)

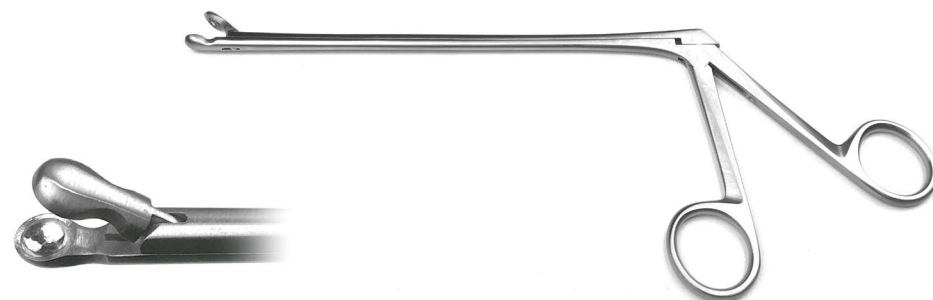

Щипці - кусачки по Oldberg, кісткові, для хірургії міжхребцевих дисків. Довжина 18 см, робоча частина 7 мм
18-1448-18 (К-155)



Щипці - кусачки по Yasargil, кісткові, для гіпофізектомії, для прорізання. Довжина 18,5 см, робоча частина 3,5 мм
18-1449-18 (К-156)

Щипці для біопсії по Burke. Довжина ствола 23 см,
робоча частина 3x5 мм

33-5026 (К-157)



Щипці для біопсії по Eppendorf, прями. Довжина ствола 20 см, робоча частина 4,5x8 мм

33-5040 (К-158)

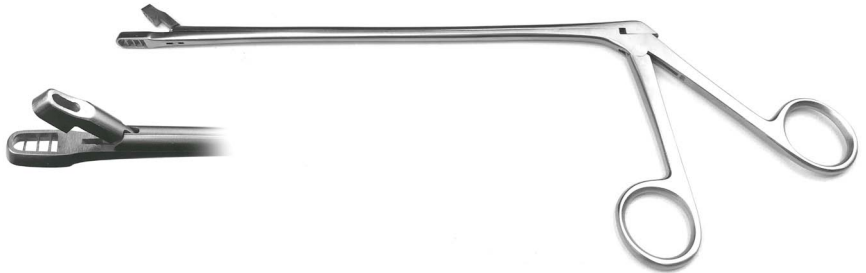

Щипці для біопсії по Wittner, прями. Довжина ствола 20 см, робоча частина 4,5x8 мм

33-5042 (К-159)

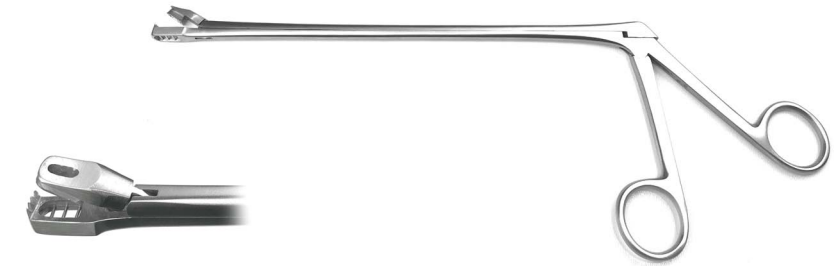

Щипці для захоплення легенів по Collin.

Розміри:

20 см x 13 мм	28-4057 (Щ-66)
20 см x 25 мм	28-4058 (Щ-66-1)
23 см x 25 мм	28-4059 (Щ-66-2)

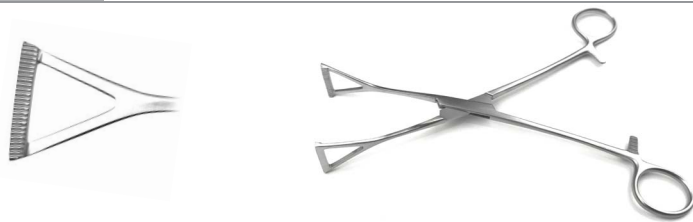

Щипці по Доуен для підйому яєчників, вікончасті. Довжина 20 см

33-4995 (Щ-Я)



Щипці вікончасті для захоплення поліпів каналу шийки матки по Noto з кремальєрой. Довжина 27 см, ширина 17 мм

33-4989 (Щ-35)

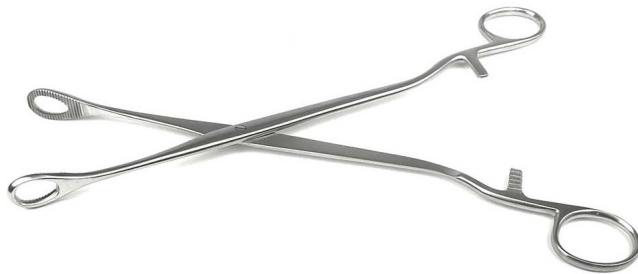

Щипці вікончасті для захоплення поліпів каналу шийки матки по Kelli. Довжина 32 см, ширина 20 мм

33-4990 (Щ-35-1)





Щипці по Duval для захоплення післяпологовий шийки матки. Довжина 26 см, ширина робочої частини 23 мм

28.4054 (Щ-116)



Щипці по Foerster для видалення плодового яйця, прямі, з шириною губок 12 мм. Довжина 25 см

14.886 (Щ-17-1)

Щипці по Foerster для видалення плодового яйця, прямі, з шириною губок 14 мм. Довжина 26 см

14.892 (Щ-17-2)



Щипці по Foerster, з кремальєрою, вікончасті, прямі, з насічкою. Довжина 25 см, ширина губок 13 мм. (Аборцанг)

14-0886 (Щ-17-0)

Щипці по Foerster з кремальєрою прямі, з шириною губок 12 мм. Довжина 26 см

14.883 (Щ-17-3)

Щипці по Foerster з кремальєрою прямі, з шириною губок 14 мм. Довжина 26 см

14.889 (Щ-17-4)



Щипці по Foerster з кремальєрою, вікончасті, прямі, тонкі. Довжина 25 см, ширина 13 мм

14-0893 (ДТ)



Щипці по Foerster кишкові вікончасті для дорослих. Довжина 24 см, ширина робочої частини 14 мм

14.893щ (Щ-13-1)



Щипці по Foerster поліпні вікончасті. Довжина 24,5 см, розміри робочої частини 25 x 8 мм

14.893 (Щ-36)



Щипці по Foerster поліпні вікончасті, зігнуті. Довжина 25 см, робоча частина 30 x 10 мм

14-0894 (Щ-36-1)



Щипці по Rampley для тримання губи, прямі. Довжина 25 см, робоча частина 33 x 12 мм

14-0897 (Щ-Г-1)



Щипці по Rampley для тримання губи, зігнуті. Довжина 25 см, робоча частина 33 x 12 мм

14-0898 (Щ-Г-2)

Щипці по Mathieu вагінальні для сторонніх тіл дитячі № 1. Довжина 26 см, довжина р.ч. 180 мм, р.ч. 20 мм, 2 х 1 зубець
32.4650-20 (Щ-152)



Щипці по Mathieu, вагінальні для чужорідних тіл. Довжина ствола 20 см, р.ч. 20 х 4 мм

32-4650-20 (Щ-152-1)



Щипці по Mathieu вагінальні для сторонніх тіл дитячі № 2. Довжина 25,3 см, довжина р.ч. 180 мм, р.ч. 15 мм
32.4650-28 (Щ-153)



Щипці по Schroder-Braun маткові однозубий (кульові), для відтягування тіла матки. Довжина 25,5 см

33.4950 (Щ-24)

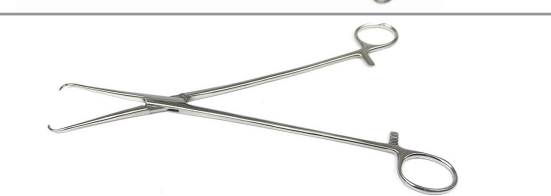

Щипці по Museux маткові двухзубі прямі № 1 (малі). Довжина 21 см, ширина р.ч. 7 мм
33.4972 (Щ-84)

Щипці по Jakobs маткові двухзубі, прямі № 2 великі. Довжина 24 см, ширина р.ч. 9 мм
33.4967 (Щ-89)



Щипці по Museux маткові тризубі, зігнуті, для відтягування тіла матки. Довжина 26 см, ширина р.ч. 15 мм
33.4975 (Щ-37)



Щипці по Lahey для захоплення щитовидної залози. Довжина 21 см, ширина 12 мм
29-4150-20 (Щ-Щ3)

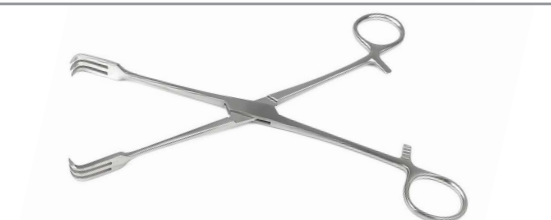

Щипці носові по Weil-Blakesley, зігнуті до гори 45 градусів, стандарт. Довжина 19 см, довжина ствола 12 см

Розміри р.ч.	
2,5 мм	34-5406 (ЩК-1)
3,6 мм	34-5407 (ЩК-2)
4,8 мм	34-5408 (ЩК-3)



Щипці носові по Weil-Blakesley прямі, стандарт. Довжина 19 см, довжина ствола 12 см, робоча частина 2,5 мм

34-5401 (К-148)



Щипці носові для біопсії, зігнуті вгору 70 градусів. Довжина 8 см, робоча частина 3 х 4,5 мм

34-5441 (К-147)

Щипці носові для біопсії, зігнуті вгору 110 градусів. Довжина ствола 10 см, робоча частина 3 х 4,5 мм

34-5442 (К-147-1)





Щипці носові по Westmacott. Довжина 20 см,
робоча частина 25 x 3 мм

34-5568 (Щ-1)



Щипці носові по Wilde, ложкоподібні з отвором,
прямі. Довжина ствола 17 см

Розміри :

3 x 8 мм	34-5452-17 (ЩНЛ-1)
4 x 10 мм	34-5453-17 (ЩНЛ-2)
5 x 12 мм	34-5454-17 (ЩНЛ-3)

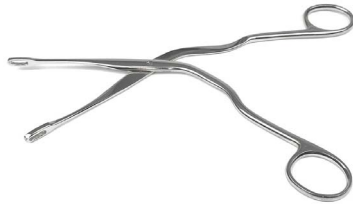

Щипці вікончасті для операцій в порожнині
носа по Брюнінгс, зігнуті. Довжина 20 см,
розмір отвору 9 x 3,5 мм

34-5573-01 (Щ-1-2)



Щипці по Knight для операцій на носовій
перегородці, зігнуті. Довжина 19 см,
ширина робочої частини 7 мм

34.5571 (Щ-9)



Щипці по Hartmann тампоном вушні, зігнуті №2.
Довжина 14 см, ширина робочої частини 3 мм

34.5549 (Щ-2)



Щипці по Hartmann тампоном носові, зігнуті.
Довжина 20 см, ширина робочої частини 3 мм

34.5551 (Щ-3)

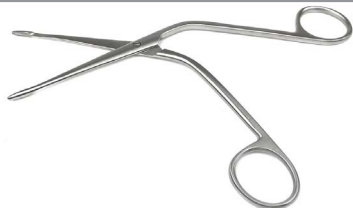

Щипці для видалення поліпів по Hartmann з
жолобком. Довжина 16 см

34-5550 (Щ-2-1)



Щипці вушні поліпні по Hartmann-Noyes
№ 1. Довжина 15 см, довжина ствола 80 мм,
діаметр 2 мм

34.6409-20 (Щ-4)

Щипці вушні поліпні по Hartmann-Noyes
№ 2. Довжина 15 см, довжина ствола 80 мм,
діаметр 3 мм

34.6409-30 (Щ-5)

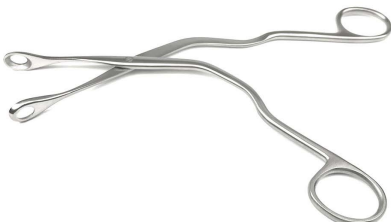

Щипці носові по Luc вікончасті № 2.
Довжина 20 см, робоча частина 15 x 11 мм

34-5573-02 (Щ-НО)

Щипці по Randall горлові для вилучення чужорідних тіл. Довжина 20 см, робоча частина 15 x 3 мм

32.4451 (Щ-4п)



Щипці для захоплення ниркових каменів по Randall № 1. Довжина 23 см, робоча частина 20 x 6 мм

32-4450 (Щ-ПК)



Щипці для свищів, по Lister. Довжина 16 см, ширина 3,5 мм

14-0826 (Щ-С)



Щипці ректальні для біопсії по Yeoman № 1. Довжина 42 см, робоча частина 3,5 x 14 мм

17-1230-42 (К-Р)



Щипці по Van Buren секвестральні, зігнуті № 1. Довжина 17 см, розмір насічки 30 x 9 мм

27.3709-17 (Щ-107)



Щипці по Van Buren секвестральні, зігнуті № 2. Довжина 20,5 см, розмір насічки 45 x 9 мм

27.3709 (Щ-102)



Щипці по Wolff для відгортання країв гіпсових пов'язок. Довжина 26 см, робоча частина 80 x 15 мм, довжина насічки 65 мм

21.2033 (Щ-134)



Екстрактор по Крауенбухл вмс прямиий. Довжина 29 см

18.1371 (К-31-1)



Екстрактор по Ясаргіл вмс зігнутий. Довжина 29 см

18.1370 (К-31т)





Екстрактор сухожилковий по Bunnell № 1.
Довжина 15 см, діаметр р.ч. 3 мм

27-3640-01 (EC-1)

Екстрактор сухожилковий по Bunnell № 2.
Довжина 15 см, діаметр р.ч. 4 мм

27-3640-02 (EC-2)

Екстрактор сухожилковий по Bunnell № 3.
Довжина 15 см, діаметр р.ч. 5 мм

27-3640-03 (EC-3)

Екстрактор сухожилковий по Bunnell № 4.
Довжина 15 см, діаметр р.ч. 6 мм

27-3640-04 (EC-4)

Екстрактор сухожилковий по Bunnell № 5.
Довжина 15 см, діаметр р.ч. 7 мм

27-3640-05 (EC-5)



Елеватор вушний Rosen. Довжина 15,5 см,
робоча частина 1,0 мм

34-6250-01 (EY)



Елеватор періостальний вушний Rosen.
Довжина 15,5 см, робоча частина 1,0 мм

34-6250-02 (PY)



Елеватор для репозиції кісток по Hohmann.
Розмір 22 см x 10 мм

27-3667-10 (II-M)



Елеватор для репозиції кісток по Hohmann,
гострий. Розмір 24 см x 17 мм

27-3667-17 (II-C)



Елеватор для репозиції кісток по Hohmann.
Розмір 24 см x 42 мм

27-3667-42 (II-B)



Елеватор для репозиції кісток по Hohmann.
Розмір 25,5 см x 65 мм

27-3667-65 (II-B2)



Елеватори для ендоназального вправлення кісток.
У наборі 6 шт

7257-303 (Э-1-6н)

Язикотримач по Young з гумовими вставками.
Довжина 16 см, робоча частина 25 x 15 мм

34-5907 (Я-3)

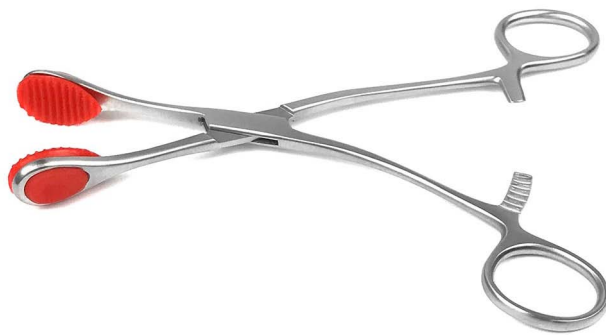

Гумова вставка до язикотримача по Young

34-5907-02 (РЯ-3)



Язикотримач по Collin для дорослих.
Довжина 17 см,
розміри робочої частини 22 x 25 мм

34.5901 (Я-4)

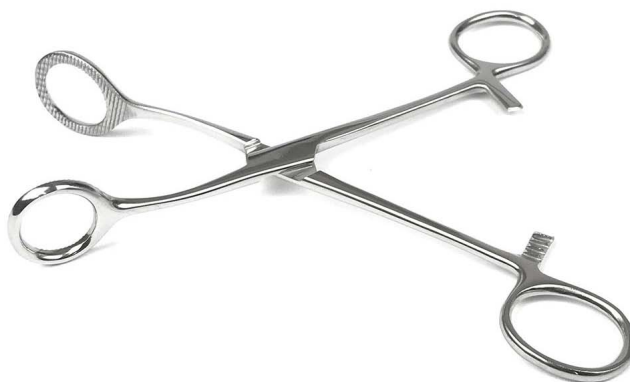

Язикотримач по Collin. Довжина 19 см,
робоча частина 28 x 25 мм

34-5901 (Я-4х)



Язикотримач по Collin для дітей. Довжина 14 см,
розміри робочої частини 20 x 20 мм

34.5900 (Я-5)



ЄМНОСТІ



- Коробка стерилізаційна з нержавіючої сталі по Schimmelbusch. Діаметр 125 мм, висота 80 мм
45-0152-08 (КСК-1)
- Коробка стерилізаційна з нержавіючої сталі по Schimmelbusch. Діаметр 150 мм, висота 150 мм
45-0155-15 (КСК-3)
- Коробка стерилізаційна з нержавіючої сталі по Schimmelbusch. Діаметр 240 мм, висота 145 мм
45-0164-14 (КСК-6)
- Коробка стерилізаційна з нержавіючої сталі по Schimmelbusch. Діаметр 290 мм, висота 145 мм
45-0169-14 (КСК-9)
- Коробка стерилізаційна з нержавіючої сталі по Schimmelbusch. Діаметр 340 мм, висота 145 мм
45-0174-14 (КСК-12)
- Коробка стерилізаційна з нержавіючої сталі по Schimmelbusch. Діаметр 340 мм, висота 190 мм
45-0174-19 (КСК-18)
- Коробка стерилізаційна з нержавіючої сталі по Schimmelbusch. Діаметр 390 мм, висота 190 мм
45-0179-19 (КСК-24)



- Коробка стерилізаційна з нержавіючої сталі по KONRICH. Діаметр 125 мм, висота 80 мм (з фільтром)
45-0182-08 (КСК-1ф)
- Коробка стерилізаційна з нержавіючої сталі по KONRICH. Діаметр 150 мм, висота 150 мм (з фільтром)
45-0185-15 (КСК-3ф)
- Коробка стерилізаційна з нержавіючої сталі по KONRICH. Діаметр 240 мм, висота 165 мм (з фільтром)
45-0194-16 (КСК-6ф)
- Коробка стерилізаційна з нержавіючої сталі по KONRICH. Діаметр 290 мм, висота 145 мм (з фільтром)
45-0199-14 (КСК-9ф)
- Коробка стерилізаційна з нержавіючої сталі по KONRICH. Діаметр 340 мм, висота 145 мм (з фільтром)
45-0204-14 (КСК-12ф)
- Коробка стерилізаційна з нержавіючої сталі по KONRICH. Діаметр 340 мм, висота 190 мм (з фільтром)
45-0204-19 (КСК-18ф)



- Контейнер для інструментів, з кришкою без ручки.
Розміри 165 x 85 x 35 мм
45-0120-16 (ЛК-165)
- Контейнер для інструментів, з кришкою без ручки.
Розміри 260 x 150 x 50 мм
45-0120-26 (ЛК-260)



- Контейнер для інструментів, з кришкою і ручкою.
Розміри 320 x 100 x 50 мм
45-0123-32 (ЛК-320к)

Лоток з перфорованої листової нержавіючої сталі.
Розміри 480 x 260 x 50 мм

45-0250-48 (ЛСП-480)



Корзина для стерилізації. Розмір: 260 x 250 x 50 мм

88.240.24 (ЛС-240)

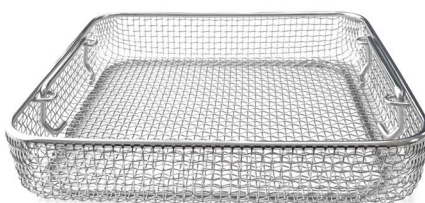

Корзина для стерилізації. Розмір: 480 x 250 x 50 мм

88.240.48 (ЛС-450)

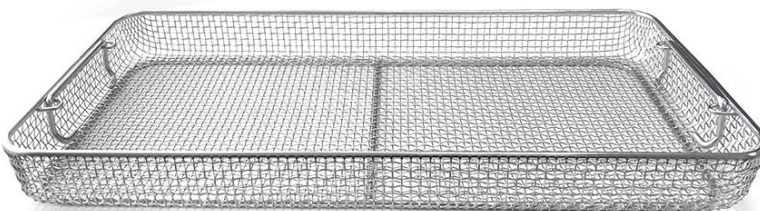

Корзина для стерилізації. Розмір: 540 x 250 x 50 мм

88.240.55 (ЛС-540)

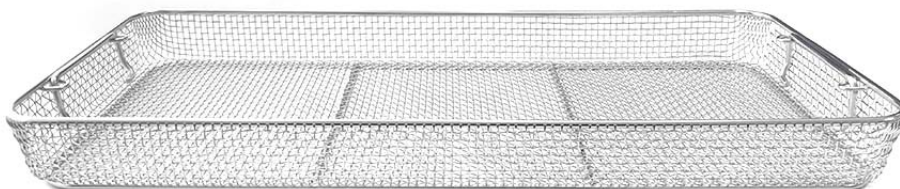

Лоток сітчастий, з нержавіючої сталі.
Розміри 480 x 250 x 100 мм

45-0242-48 (ЛС-480)

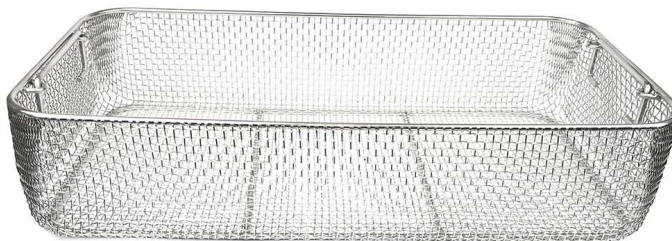



Лоток стоматологічний на 8 інструментів
розміри 200 x 90 мм

88.120.20 (ЛС-8И)

Лоток стоматологічний на 11 інструментів
розміри 200 x 130 мм

88.143.20 (ЛС-11И)



Лоток стоматологічний з укладкою
на 8 інструментів "У". Розмір: 20 см x 9 см

88.124.20 (ЛС-8ик)



Лоток ниркоподібний 160 мм, 0.1л

88.139.17 (ЛПЧ-160)

Лоток ниркоподібний 200 мм, 0.3л

88.139.20 (ЛПЧ-200)

Лоток ниркоподібний 260 мм, 0.5л

88.139.25 (ЛПЧ-260)



Лоток прямокутний 200 x 150 мм

88.146.20 (ЛПР-200)

Лоток прямокутний 260 x 180 мм

88.146.22 (ЛПР-260)

Лоток прямокутний 300 x 220 мм

88.146.28 (ЛПР-300)

Лоток прямокутний 400 x 300 мм

88.146.37 (ЛПР-400)



Лоток прямокутний з кришкою 200 x 150 мм

45-0144-20 (ЛПР-200к)

Лоток прямокутний з кришкою 260 x 180 мм

45-0144-22 (ЛПР-260к)

Лоток прямокутний з кришкою 300 x 175 мм

45-0144-28 (ЛПР-300к)

Лоток прямокутний з кришкою 400 x 300 мм

45-0144-37 (ЛПР-400к)

Лоток медичний круглий. Розмір : 76 мм x 25 мм,
об'єм 110 мл

88.127.10 (ЛМК-30к)



Лоток медичний круглий. Розмір : 80 мм x 35 мм,
об'єм 175 мл

88.127.11 (ЛМК-35к)



Лоток медичний круглий. Розмір : 80 мм x 55 мм,
об'єм 275 мл

88.127.20 (ЛМК-50к)



Судно американська модель.
Розміри 380 x 230 x 95 мм (жіноче)

45-0136-23 (СЖ-1)

Судно американська модель.
Розміри 350 x 270 x 100 мм (жіноче)

45-0136-27 (СЖ-2)



ГОЛКИ ХІРУРГІЧНІ

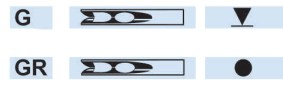

B / BR

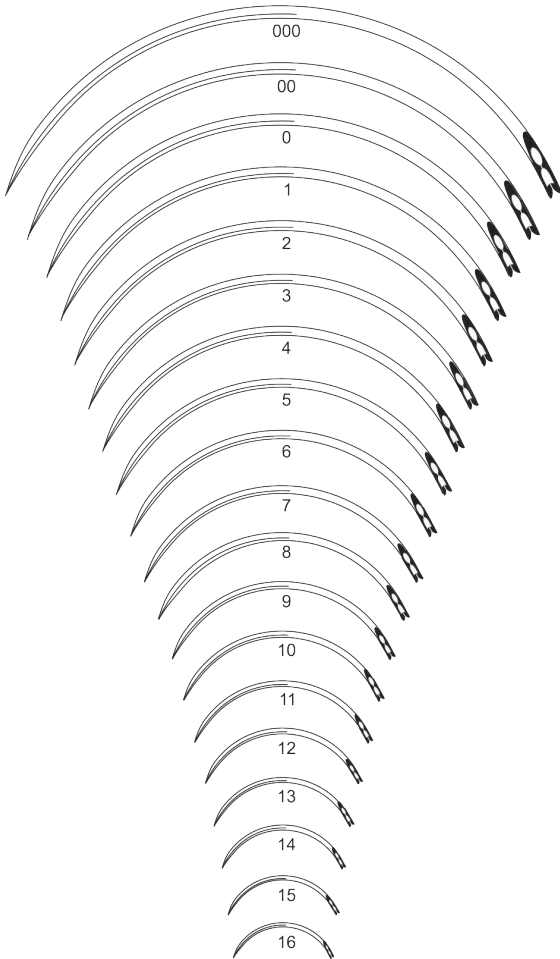

G / GR

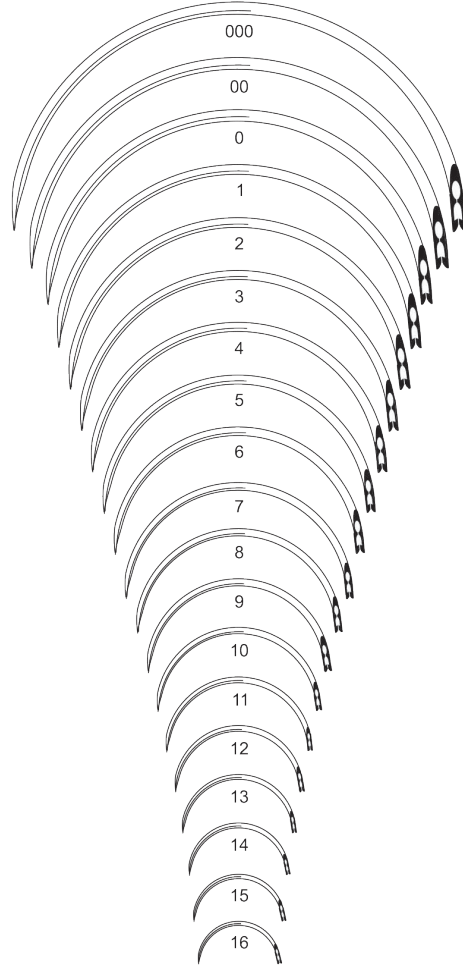

E

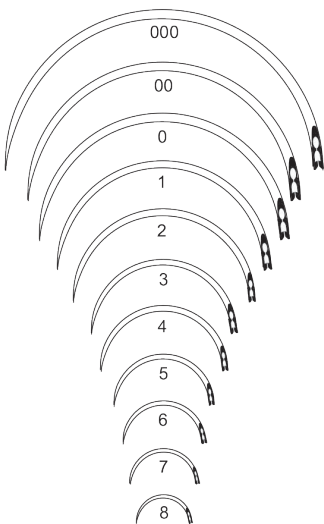

OB

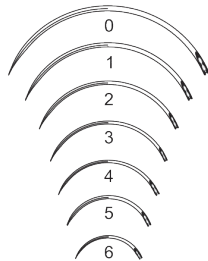

OG

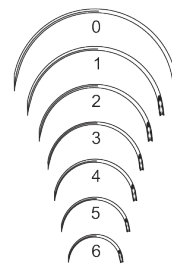

A 23-2466-20

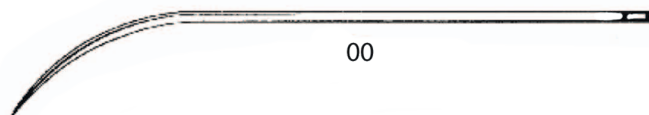

СТОМАТОЛОГІЯ

Гладилка двостороння, серповидна і дистальна
№ 6, розміри р.ч. 13 x 2,5 мм / 20 x 3 мм
7299-223 (ГСД-6)



Гладилка з круглою головкою № 4,
діаметр головки 2,5 мм, р.ч. шпат. 14 x 2 мм
7303-305 (ГКГ-4)



Гладилка дистальна-штопфером № 5,
розміри р.ч. 10 x 2 мм / 18 x 1,5 мм
7320-556 (ДШГ-5)



Штопфер-гладилка по Ash № 1
7299-213 (ШГ-1)

Штопфер-гладилка по Ash № 2
7299-214 (ШГ-2)

Штопфер-гладилка по Ash № 3
7299-215 (ШГ-3)



Гачок для повного доступу до нижньої щелепи.
Довжина 15 см
37-2510 (КНЧ)



Затискач коффердама. Довжина 16 см,
діаметр отворів 0,75 / 1 / 1,25 / 1,5 / 2 мм
40-3550 (ЗК)



Дзеркало стоматологічне із збільшенням.
Діаметр 22 мм
11,36 (ЗС)
Дзеркало стоматологічне без збільшення.
Діаметр 22 мм
38-2800-4 (ЗС-П)



Ручка для стоматологічних дзеркал з різьбленням.
Довжина 11,5 см
11,25 (РУС)



Зонд зубний, зігнутий. Довжина 16 см
7313-452 (З-105)



Зонд зубний, багнетоподібний. Довжина 17 см
7313-454 (З-106)



Зонд зубний, серповидний. Довжина 15 см
7313-456 (З-107)



Зонд зубний, кутовий. Довжина 15 см
7313-459 (З-108)



Зонд пародонтальний, ангулярний зі шкалою.
Довжина 135 мм, довжина р.ч. 17 мм
38-3410 (З-109)



Зонд для корневих каналів, з маркувальними
позначками кожні 5 мм. Довжина 150 мм,
довжина р.ч. 25 мм

Діаметр
0,3 мм | 40-3627-03 (З-110)
0,4 мм | 40-3627-04 (З-111)
0,6 мм | 40-3627-06 (З-112)
0,9 мм | 40-3627-09 (З-113)



Зонд циліндричний для слинного каналу,
двосторонній

Діаметр
0,7 / 0,8 мм | 37-1528-20 (ЗС-1)
0,8 / 0,9 мм | 37-1528-10 (ЗС-2)
0,9 / 1,1 мм | 37-1528-1 (ЗС-3)
1,1 / 1,3 мм | 37-1528-2 (ЗС-4)
1,3 / 1,4 мм | 37-1528-3 (ЗС-5)





Кусачки для дроту хромовані.
Довжина 14 см, р.ч. 17 мм

41-5255 (КПХ)



Кусачки ортодонтичеські для дроту, прями.
Довжина 13 см, довжина робочої частини 12 мм

7352-360 (КОП)



Кусачки кісткові по Olivestona стоматологічні.
Довжина 19 см, розміри робочої частини 15 x 5 мм

27.3772 (Щ-38)



Кюретка стоматологічна хірургічна по Крамер длина
15 см, ширина р.ч. 1 мм

№1	37-3385-1 (КС-1)
№2	37-3385-2 (КС-2)
№3	37-3385-3 (КС-3)



Інструмент для заповнення, з двома круглими
головками

1,2 мм / 1,6 мм	40-4086-101 (І-1)
2,0 мм / 2,5 мм	40-4086-102 (І-2)



Інструмент для моделювання зубів

2,1 мм / 1,4 мм	40-4086-123 (І-4)
3,1 мм / 2,8 мм	40-4086-122 (І-3)
5,2 мм / 3,2 мм	40-4086-124 (І-5)



Ложка зуботехнічеська алюмінієва для розігріву
легкоплавких сплавів. Довжина 28 см, об'єм 50 мл

7329-835 (ЛЗЛС)



Ложка кюретажная по Hemingway-mar-
tin, двостороння, мала. Довжина 16 см,
робоча частина 4 x 2 мм

7278-100 (ЛКМ)

Ложка кюретажная по Hemingway-mar-
tin, двостороння, середня. Довжина 16 см,
робоча частина 5 x 3 мм

7278-101 (ЛКС)

Ложка кюретажная по Hemingway-mar-
tin, двостороння, велика. Довжина 16 см,
робоча частина 7 x 4 мм

7278-102 (ЛКБ)



Ложка відтискна стоматологічна для
верхньої щелепи

№1	7266-790 (ЛОСВ-1)
№2	7266-791 (ЛОСВ-2)
№3	7266-792 (ЛОСВ-3)
№9	7266-796 (ЛОСВ-9)



Ложка відтискна стоматологічна для нижньої
щелепи

№1	7266-793 (ЛОСН-1)
№2	7266-794 (ЛОСН-2)
№3	7266-795 (ЛОСН-3)
№9	7266-797 (ЛОСН-9)

Ложка відтискна стоматологічна перфорована для коронок і мостоподібних протезів, ліва № 1 L. Довжина 46 мм

41-4978-1 (ЛОМЛ-1)

Ложка відтискна стоматологічна перфорована для коронок і мостоподібних протезів, ліва № 2 L. Довжина 50 мм

41-4978-2 (ЛОМЛ-2)

Ложка відтискна стоматологічна перфорована для коронок і мостоподібних протезів, ліва № 3 L. Довжина 55 мм

41-4978-3 (ЛОМЛ-3)



Ложка відтискна стоматологічна перфорована для коронок і мостоподібних протезів, права № 1 R. Довжина 46 мм

41-4979-1 (ЛОМП-1)

Ложка відтискна стоматологічна перфорована для коронок і мостоподібних протезів, ліва № 2 R. Довжина 50 мм

41-4979-2 (ЛОМП-2)

Ложка відтискна стоматологічна перфорована для коронок і мостоподібних протезів, ліва № 3 R. Довжина 55 мм

41-4979-3 (ЛОМП-3)



Ложка відтискна стоматологічна перфорована по STOLLEY для коронок і мостоподібних протезів

41-4983 (ЛОСК)



Матриця фіксатор по Ivogy гвинтовий №1

40-3581 (М-Ф)



Молоток стоматологічний латунний. Довжина 30 см, довжина робочої частини 70 мм, діаметр р.ч. 13 мм

7265-710 (М-5)



Молоток стоматологічний сталевий. Довжина 30 см, довжина робочої частини 70 мм, діаметр р.ч. 13 мм

7265-720 (М-4)



Ножиці для коронок вертикально-зігнуті. Довжина 12,5 см, довжина р.ч. 15 мм

20.1743 (Н-79)



Ножиці зуботехнічні по Wertheim великі. Довжина 19 см, довжина р.ч. 25 мм

20.1891 (Н-78)





Ніж по ZAHLE для моделювання зубів.
Довжина 12,5 см, довжина леза 15 мм,
друга р.ч. 12x2 мм

41-4441 (Н-96)



Оклюдатор зуботехнічний для установки моделей
зубних протезів. Довжина 14 см, діаметр р.ч. 60 мм
263321 (ОК)



Пінцет зубний зігнутий. Довжина 15,5 см,
робоча частина 15 x 1 мм

12.293 (П-114)



Пінцет стоматологічний по Flagg. Довжина 16,5 см,
зігнутий, робоча частина 15 x 1 мм

7270-892 (П-116)



Пінцет по College стоматологічний. 3
гладкою робочою частиною. Довжина 15,5 см,
робоча частина 15 x 1 мм

38-2884 (П-116-1)



Пінцет зубний, прямий. Довжина 16,5 см,
робоча частина 17 x 1 мм

7271-930 (ПЗ)



Пінцет зуботехнічний. зворотний, зігнутий з
насічками. Довжина 16 см, ширина р.ч. 1 мм

12.495 (П-115)



Пінцет зворотний. Зігнутий з насічками,
довжина 16 см, ширина р.ч. 1 мм

7271-925 (ПО)



Пінцет зворотний для пайки. Зігнутий,
довжина 16,5 см, робоча частина 15 x 1,5 мм
(Гладкий)

7271-922 (ПОП)



Пінцет по MILLER для артикуляційного паперу.
Довжина 15,5 см, робоча частина 60 x 4,5 мм

41-4890 (ПАП)



Пінцет для накладення і зняття металевих дужок.
Довжина 12,5 см

12.496 (П-14)



Плоскогубці універсальні по
WALDSÄCHS-ORIGINAL. Довжина 15 см

41-5131 (ПЛ-У)



Плоскогубці зубчасті. Довжина 14 см,
довжина р.ч. 27 мм

41-5024 (ПЛ-3)



Плоскогубці для формування дужок 0,55 x 0,71 мм.
Довжина 12 см

41-5182 (ПФС)

Ретрактор для протягування мотузки, зубчастий
41-4880-1 (РВП-1)



Ретрактор для протягування мотузки, зубчастий
41-4880-2 (РВП-2)



Ретрактор для протягування мотузки, зубчастий
під кутом 45 градусів
41-4880-3 (РВП-3)



Сепаратор по Ivory гвинтовий. Довжина 7,5 см,
ширина 3,3 см
40-3605 (СЕ-Р)



Сіндесмотом по Chompret № 1. Довжина 17 см,
робоча частина 17 x 4 мм
36-1490-1 (СИ-М)



Скальпель стоматологічний. Довжина 16,5 см
7324-624 (СС)



Тримач Коффердама
40-3562 (ДК)



Шпатель стоматологічний, двосторонній,
жорсткий, з восьмигранною ручкою, серповидний
і дистальний, титанове покриття. Довжина 17 см,
ширина 1,7 мм

40-4086-107 (ШСЖ-1)



Шпатель стоматологічний, двосторонній,
жорсткий, з восьмигранною ручкою, серповидний
і дистальний, титанове покриття. Довжина 17 см,
ширина 2,5 мм

40-4086-113 (ШСЖ-2)

Шпатель двосторонній гнучкий, серповидний і
дистальний, титанове покриття. Довжина 17,5 см,
ширина 1.6 x 1.6мм дуже тонкий

40-4086-10 (ШСГ-1)

Шпатель двосторонній гнучкий, серповидний і
дистальний, титанове покриття. Довжина 17,5 см,
ширина 1.6 x 1.6 мм

40-4086-0 (ШСГ-2)

Шпатель двосторонній гнучкий, серповидний і
дистальний, титанове покриття. Довжина 17,5 см,
ширина 2.0 x 2.0 мм

40-4086-1 (ШСГ-3)



Шпатель двосторонній гнучкий, серповидний і
дистальний, титанове покриття. Довжина 17,5 см,
ширина 2.5 x 2.5 мм

40-4086-2 (ШСГ-4)

Шпатель двосторонній гнучкий, серповидний і
дистальний, титанове покриття. Довжина 17,5 см,
ширина 3.0 x 3.0 мм

40-4086-3 (ШСГ-5)



Шпатель стоматологічний, двосторонній для роботи з цементами. Довжина 18 см, робоча частина 30 x 6 мм

7327-770 (ШСЦ)



Шприц карпульний без аспераційного пристрою. Об'єм 1,8 см

37-2666-18 (ШК-1)



Шприц карпульний з аспіраційним пристроєм. Об'єм 1,8 см

37-2668-18 (ШК-2)



Штанген-циркуль по IWANSON для воску. Довжина 10 см

41-4894-1 (ЩЦ-2)

Штанген-циркуль по IWANSON. Довжина 10 см

41-4894 (ЩЦ-1)



Штангель-циркуль

41-4892 (К-ОР)



Щипці по Nain клямпові № 1. Довжина 16,5 см

19.1630 (Щ-230)



Щипці по Nain клямпові № 2. Довжина 16,5 см

19.1631 (Щ-231)



Щипці-затискач для коффердама № 1. Довжина 18 см

40-3554 (ЗК-1)



Щипці-затискач для коффердама № 2. Довжина 17 см

40-3555 (ЗК-2)



Щипці-затискач для коффердама № 3. Довжина 18 см

40-3557 (ЗК-3)

Щипці-круглогубці зуботехнічні для ортодонтії.
Довжина 14 см

7344-274 (ЩКЗ)



Щипці стоматологічні по FURRER для видалення
мідних кілець. Довжина 15 см

41-4946 (ЩС-М)



Щипці дзьобовидні по Reynold для формування
металевих коронок. Довжина 17 см,
розмір р.ч. 15 x 5 мм

7353-376 (ЩКФ)



Щипці по Cleveland багнетоподібні з вузькими
овальними губками. Довжина 20 см, розміри
робочої частини 13 x 4 мм

7339-150 (Щ-45)



Щипці для розрізання металевих коронок.
Довжина 18 см

27.3773 (Щ-75)



Щипці для видалення молочних молярів верхньої
щелепи № 39. Довжина 15 см, ширина р.ч. 5 мм

7243-039 (Щ-180)



Щипці для видалення молочних молярів нижньої
щелепи № 22А. Довжина 15,5 см, ширина р.ч. 7 мм

7244-022 (Щ-176)



Щипці для видалення молочних премолярів
нижньої щелепи, дитячі № 122 дуже маленькі.
Довжина 10,5 см, ширина р.ч. 4 мм

36-0212-122 (Щ-168-1)



Щипці для видалення молочних різців верхньої
щелепи № 37. Довжина 15 см, ширина р.ч. 5 мм

7244-037 (Щ-178)



Щипці для видалення молочних різців нижньої
щелепи № 38. Довжина 14 см, ширина р.ч. 5 мм

7245-038 (Щ-179)





Щипці вертикально-зігнуті, дуже тонкі, для видалення коренів зубів нижньої щелепи № 35. Довжина 17,5 см, ширина Р.Ч. 3 мм

36-0155-35 (Щ-186)



Щипці для видалення фрагментів коренів різців глибокого захоплення верхньої щелепи № 29F. Довжина 17 см, ширина р.ч. 5 мм

36-0100-29F (Щ-187)



Щипці по Ralk для видалення фрагментів коренів, зігнуті. Довжина 16 см

36-0175 (Щ-188)



Щипці з вузькими губками для видалення коренів зубів верхньої щелепи № 51A. Байонети. Довжина 18,5 см, ширина р.ч. 4 мм

7243-051A (Щ-182)



Щипці з широкими губками для видалення коренів зубів верхньої щелепи № 52. байонет. Довжина 18,5 см, ширина р.ч. 5 мм

7237-052 (Щ-183)



Щипці з широкими губками для видалення коренів зубів нижньої щелепи № 33. Довжина 15 см, ширина р.ч. 5 мм

7242-033 (Щ-177)



Щипці із середніми губками для видалення коренів зубів верхньої щелепи № 51. Анатомічні ручки. Довжина 18,5 см, ширина р.ч. 5 мм

36-0155-51 (Щ-181A)



Щипці із середніми губками для видалення коренів зубів верхньої щелепи № 51. Довжина 18,5 см, ширина Р.Ч. 5 мм

7243-051 (Щ-181)



Щипці для видалення премолярів верхньої щелепи № 7. Анатомічні ручки. Довжина 16,5 см, ширина р.ч. 5 мм

36-0155-7 (Щ-171A)

Щипці для видалення іклів і премолярів верхньої щелепи № 7. Довжина 16,5 см, ширина р.ч. 5 мм

7241-007 (Щ-171)



Щипці для видалення різців та іклів верхньої щелепи № 1 з анатомічними ручками. Довжина 17 см, ширина р.ч. 6 мм

36-0155-1 (Щ-169А)



Щипці для видалення різців та іклів верхньої щелепи № 1. Довжина 17 см, ширина р.ч. 6 мм

36-0100-1 (Щ-169)



Щипці для видалення різців та іклів верхньої щелепи № 2. Довжина 17 см, ширина р.ч. 6 мм

7241-002 (Щ-170)



Щипці для видалення різців, іклів і премолярів нижньої щелепи № 13. Довжина 15,5 см, ширина р.ч. 6 мм

7242-013 (Щ-172)



Щипці для видалення молярів верхньої щелепи правої сторони № 17. Анатомічні ручки. Довжина 16,5 см, ширина р.ч. 7 мм

36-0155-17 (Щ-174А)



Щипці для видалення молярів верхньої щелепи правої сторони № 17. Довжина 16,5 см, ширина р.ч. 7 мм

7241-017 (Щ-174)



Щипці для видалення молярів верхньої щелепи лівої сторони № 18. Анатомічні ручки. Довжина 16,5 см, ширина р.ч. 8 мм

36-0155-18 (Щ-175А)



Щипці для видалення молярів верхньої щелепи лівої сторони № 18. Довжина 16,5 см, ширина р.ч. 8 мм

7241-018 (Щ-175)



Щипці для видалення молярів нижньої щелепи № 22. Довжина 15,5 см, ширина р.ч. 7 мм

7242-022 (Щ-173)





Щипці для видалення третіх молярів верхньої щелепи № 67. байонети. Довжина 18,5 см, ширина р.ч. 7 мм

7238-067 (Щ-184)



Щипці для видалення третіх молярів нижньої щелепи № 79. Довжина 17,5 см, ширина р.ч. 8 мм

7240-079 (Щ-185)



Екскаватор з круглою ручкою № 3, ширина 1 мм

40-3463-49 (ЭК-3)

Екскаватор з круглою ручкою № 4, ширина 1,7 мм

40-3463-37 (ЭК-4)

Екскаватор з круглою ручкою № 5, ширина 2,1 мм

40-3463-35 (ЭК-5)

Екскаватор з круглою ручкою № 6, ширина 3 мм

40-3463-33 (ЭК-6)



Щокорозширювач по Roux. Довжина 17 см, ширина раб. ч. 45 и 30 мм

37-2470 (Щ-Р)



Елеватор для руйнування міжкорневих перегородок № 7. Довжина 14 см

7259-008 (Э-22)



Елеватор зубний для руйнування міжкорневих перегородок № 1. Довжина 14 см

7260-103 (Э-52)



Елеватор зубний з подвійним вигином, лівий №1. Довжина 16,5 см, ширина 3 мм

7260-004 (Э-51)

Елеватор зубний з подвійним вигином, правий № 1. Довжина 16,5 см, ширина 3 мм

7260-003 (Э-50)



Елеватор зубний багнетоподібний, дистальний № 1. Довжина 16 см, ширина 3,5 мм

7259-303 (Э-54)



Елеватор зубний багнетоподібний, медіальний № 1. Довжина 16,5 см, ширина 3,5 мм

7259-302 (Э-53)



Елеватор зубний кутовий, малий, лівий № 4 л. Довжина 16,5 см, ширина 3,5 мм

7258-004L (Э-21)

Елеватор зубний кутовий, малий, правий № 4 п. Довжина 16,5 см, ширина 3,5 мм

7258-004R (Э-20)

Елеватор зубний, прямий № 1. Довжина 14,5 см,
ширина 3 мм

7257-301 (Э-12)



Елеватор зубний, прямий № 1. Довжина 15 см,
ширина 3,2 мм

7260-401 (Э-47)



Елеватор зубний, прямий № 2. Довжина 15 см,
ширина 4 мм, гострий

7257-304 (Э-14)



Елеватор зубний, прямий № 2. Довжина 15,5 см,
ширина 3 мм

7260-402 (Э-48)



Елеватор зубний, прямий № 3. Довжина 15,5 см,
ширина 4 мм

7259-011 (Э-38)



Елеватор зубний, прямий № 3. Довжина 16 см,
ширина 4 мм

7260-403 (Э-49)



Елеватор зубний, кутовий, великий, лівий № 5 л.
Довжина 16,5 см, ширина 3 мм

7258-001L (Э-40)



Елеватор зубний, кутовий, великий, правий № 5 п.
Довжина 16,5 см, ширина 3 мм

7258-001R (Э-39)

Елеватор зубний, кутовий, лівий № 1 л.
Довжина 16 см, ширина 2,5 мм

7260-301 (Э-41)

Елеватор зубний, кутовий, лівий № 2 л.
Довжина 16 см, ширина 3,5 мм

7260-302 (Э-42)

Елеватор зубний, кутовий, лівий № 3 л.
Довжина 16 см, ширина 4 мм

7260-303 (Э-43)

Елеватор зубний, кутовий, правий № 1 п.
Довжина 16 см, ширина 2,5 мм

7260-701 (Э-44)

Елеватор зубний, кутовий, правий № 2 п.
Довжина 16 см, ширина 3,5 мм

7260-702 (Э-45)

Елеватор зубний, кутовий, правий № 3 п.
Довжина 16 см, ширина 4 мм

7260-703 (Э-46)





Елеватор стоматологічний по Сруер лівий №1.
Довжина 15,5 см

36-0835-1 (Э-55)

Елеватор стоматологічний по Сруер правий №1.
Довжина 15,5 см

36-0835-2 (Э-56)



Елеватор стоматологічний по Seldin лівий № 1 L.
Довжина 12,5 см

36-0838-1 (Э-57)

Елеватор стоматологічний по Seldin правий № 1 R.
Довжина 12,5 см

36-0838-2 (Э-58)
